

介護用品 レンタルカタログ

 特殊寝台

 特殊寝台付属品

 床ずれ防止用具

 車いす

 車いす付属品

 スロープ

 歩行補助つえ

 体位変換器

 歩行器

 移動用リフト

 手すり

 徘徊感知機器

 自動排泄処理装置

Rental Product Catalog

Vol.8

介護保険制度のご利用について

■介護保険の利用手続きとサービス内容

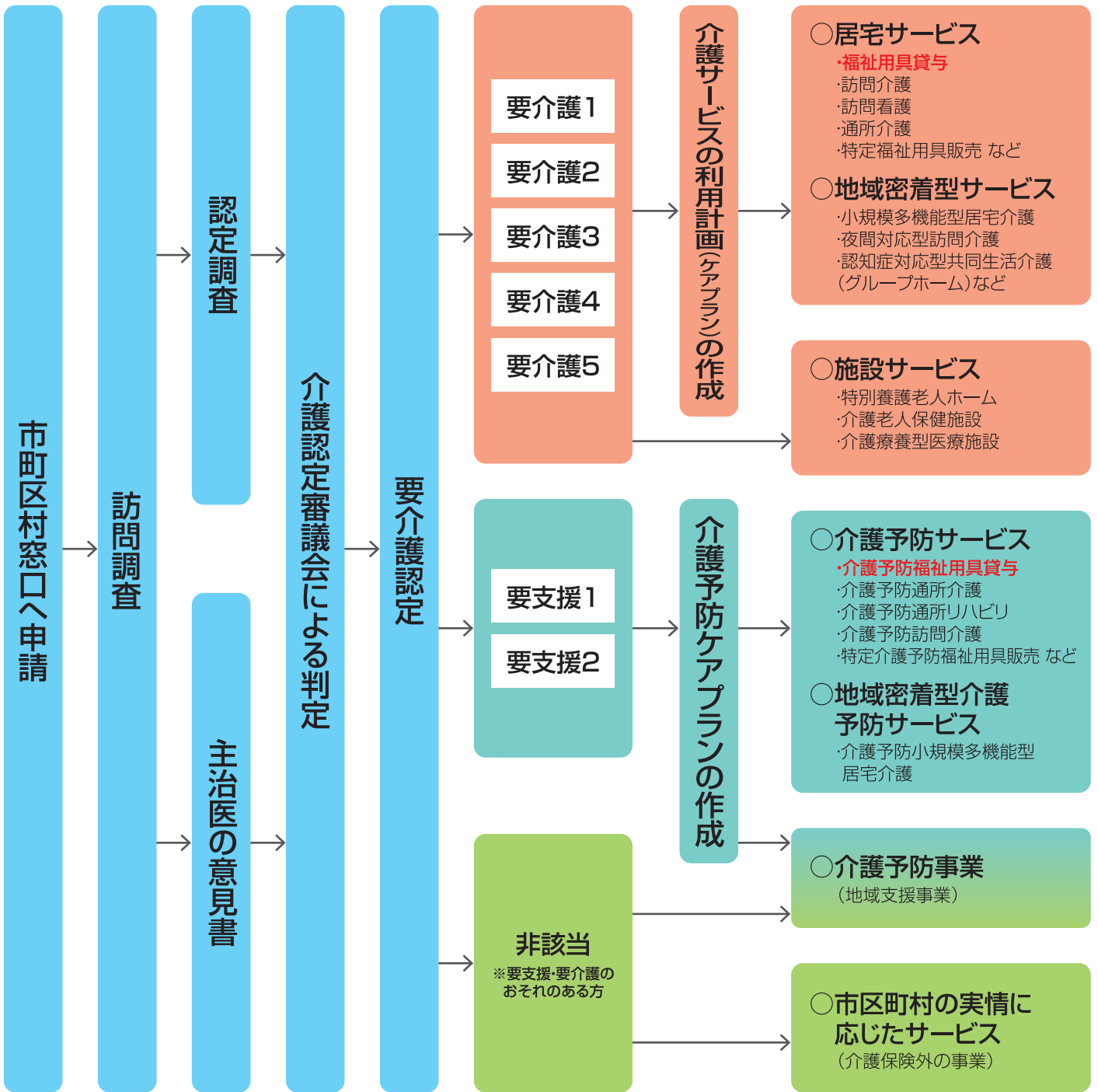

■サービス利用額の上限

	要支援1	要支援2	要介護1	要介護2	要介護3	要介護4	要介護5
支給限度額 (月額)	50,320円	105,310円	167,650円	197,050円	270,480円	309,380円	362,170円
ご利用者負担額 1割(月額)	5,032円	10,531円	16,765円	19,705円	27,048円	30,938円	36,217円
ご利用者負担額 2割(月額)	10,064円	21,062円	33,530円	39,410円	54,096円	61,876円	72,434円
ご利用者負担額 3割(月額)	15,096円	31,593円	50,295円	59,115円	81,144円	92,814円	108,651円

※実際の支給限度額は、金額ではなく単位で決められており、所在地やサービスの種類によって1単位あたりの報酬額が異なります。

※表は目安として1単位当たり10円で計算しています。

※令和4年7月現在の金額です。変更になる場合があります。

要介護 2～		特殊寝台	サイドレールが取付けてあるものまたは取付け可能なもの ●背部または脚部の傾斜角度を調整できる機能 ●床板の高さを無段階に調整できる機能	P4～14	特殊寝台
要介護 2～		特殊寝台付属品	マットレス、サイドレール等であって、特殊寝台と一体的に使用されるものに限る ●介助ベルト(入浴介助用以外のもの)	P6～14 P16～19	特殊寝台 付属品
要介護 2～		床ずれ防止用具	次のいずれかに該当する物に限る ●送風装置又は空気圧調整装置を備えた空気マットレス ●水等によって減圧による体圧分散効果をもつ全身用のマット	P20～24	床ずれ 防止用具
要介護 2～		車いす	自走用標準車いす、普通型電動車いす又は介助用標準型車いすに限る	P25～38	車いす
要介護 2～		車いす付属品	クッション、電動補助装置等であって、車いすと一体的に使用されるものに限る	P39～41	車いす 付属品
要支援 1～		スロープ	段差解消のためのものであって、取付けに際し工事を伴わないものに限る	P42～43	スロープ
要支援 1～		歩行補助つえ	松葉づえ、カナディアンクラッチ、ロフストランドクラッチ又は多点杖に限る	P44	歩行 補助
要介護 2～		体位変換器	空気パッド等を身体の下に挿入することにより、居宅要介護者等の体位を容易に変換できる機能を有するものに限る、体位の保持のみを目的とするものを除く	P45	体位 変換器
要支援 1～		歩行器	歩行が困難な者の歩行機能を補う機能を有し、移動時に体重を支える構造を有するものであって、次のいずれかに該当するものに限る ●車輪を有するものにあつては、体の前及び左右を囲む把手等を有するもの ●四脚を有するものにあつては、上肢で保持して移動されることが可能なもの	P46～51	歩行 器
要介護 2～		移動用リフト	床走行式、固定式又は据置式であり、かつ、身体を吊り上げ又は体重を支える構造を有するものであって、その構造により、自力での移動が困難な者の移動を補助する機能を有するもの(取付けに住宅の改修を伴うものを除く)	P52～53	移動 用リフト
要支援 1～		手すり	取付けに際して工事を伴わないものに限る	P54～63	手すり
要介護 2～		徘徊感知機器	介護保険法第5条2に規定する認知症である老人が屋外へ出ようとした時等、センサーにより感知し、家族、隣人等へ通報するもの	P64	徘徊 感知 機器
要支援 1～		吸引器 自動排泄処理装置	尿又は便が自動的に吸引されるもので、かつ、尿や便の経路となる部分を分割することが可能な構造を有するものであって、居宅要介護者等又はその介護を行う者が容易に使用できるもの	P65	自動 排泄 処理 装置

掲載商品について

※商品の仕様およびデザインは、改良のため予告なしに変更する場合があります。ご了承ください。
 ※掲載されている商品は、型番によってサイズが若干異なる場合があります。ご了承ください。
 ※掲載されている商品写真は、印刷インキの関係上、現品と色が異なる場合があります。ご了承ください。



レンタル商品の消毒・保管(入庫～出庫工程)

返却品の入庫



消毒殺菌

高温水高圧洗浄機による蒸気消毒

返却された商品は洗浄場に搬入され、蒸気消毒を行います。

オゾン殺菌機による殺菌

消毒・点検を終えた後、オゾン水にて十分に殺菌します。



消毒

清拭による消毒作業

乾燥室で水分を取り除いた後、「種目別消毒方法分類表」に基づき、手作業で細かい所まで注意を払いながら行います。



商品保管

清潔かつ整頓された倉庫にて、商品を保管、システム管理により先入先出を実施しております。



保管

ビニール梱包作業

清拭消毒後、ビニール梱包して、密封致します。



梱包

メンテナンス・点検作業

メーカーでのメンテナンス研修を修了したスタッフによるチェックのもとメンテナンス・点検を行っております。

メンテナンス

出庫



電動ベッドの主な特徴

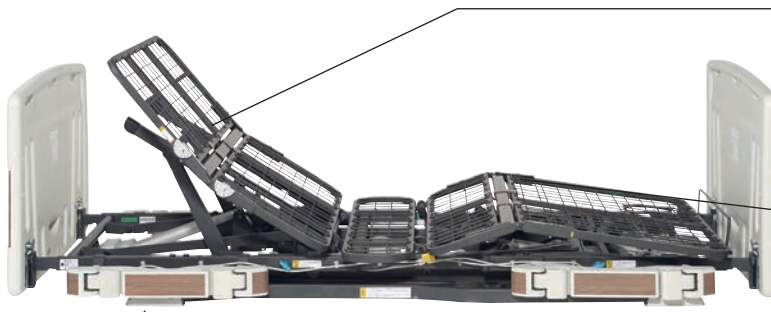

背上げ機能

背板が起き上がる角度を調節できます。毎日の起き上がりが大変な方に。また、膝上げと連動する機能を持つベッドもあります。



膝上げ機能

膝を曲げるように床板が持ち上がる角度を調節できます。下肢のむくみ解消や、背上げ時に体が前へずれるのを防ぎます。また、背上げと連動する機能を持つベッドもあります。



高さ調節機能

ベッドの高さが調節できます。立ち上がりの補助や端座位の保持に。また、シーツ交換や介助時の介護者の身体的負担も軽減してくれます。

電動介護ベッドにできること…

介護を受ける方の負担をへらし、自立を促します

- ・ ベッドからの起き上がりや立ち上がりを電動機能でサポート。今までと同じ動作をより少ない力で行うことにより、ベッドを使う方の自立を促します。

介護する方の負担を減らします

- ・ ベッド上での作業時は高さ調節機能で腰に負担のかからない高さに。着替えやオムツの交換時には膝上げ機能や背上げ機能を活用できます。

電動介護ベッドを安全にお使いいただくために

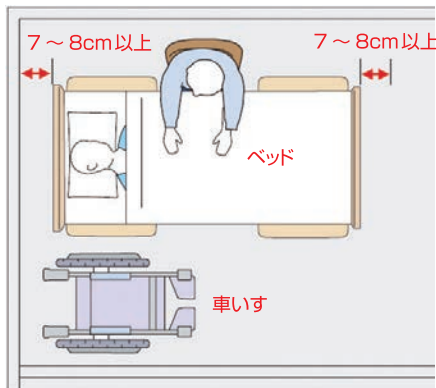

頭側・足側の確認・動線の確認をしましょう

- どちらを頭側・足側にするかを確認しましょう。
- 配置が決まったら、車いすへの移乗やトイレへの移動などできるかの「動線の確保」ができているか検討してください。
- ドアや家具の引き出しの開閉に支障がないかも注意しましょう。



ベッド設置スペースの注意

住宅ケアベッドを設置するときには、ベッドの寸法に少し余裕を加えたスペースが必要です。壁にはぴったりとつけず7～8cm以上あけます。また、ベッドの「たかさ」を操作すると、ベッドは足側に動きますので、足側には7～8cm以上のスペース



取扱説明書をよく読んでください

取扱説明書には使用方法が記載されています。正しい使用方法を守らないと、思わぬ大けがにつながる恐れがあります。介護を受ける方はもちろん、ご家族の方や介助する方も取扱説明書を読み、大切に保管してください。

■ベッドサイドレール

サイドレールは、ベッドで寝ている人の転落予防、寝具の落下防止を目的としております。支えとしてお使いになる場合は介助バーをお使いください。サイドレールは、ベッドへの取り付け、取り外しが素早くおこなえるように、ストッパー機能は付いておりません。体重がかかっている状態で抜けると転倒してけがをする恐れがあります。

■介助バー

ベッドの背上げをおこなう時は、アームをベッドの内側に向けて使用しないでください。アームとベッドの間に身体や手がはさまれてけがをする恐れがあります。

※ベッドボトムとサイドレールの隙間、サイドレール（介助バー）とサイドレールとの隙間に手や足・あたまなどが入らないように注意してください。

※サイドレールや介助バーの隙間に手や足を出したまま、背上げなどの操作をしないように注意してください。

特殊寝台

付特殊寝台

防し用具

車いす

付車属品

スロープ

つ歩行補助

変体換器位

歩行器

リ移フ動ト用

手すり

機徘徊感知

処自動排泄

ベッドの選び方



15 ページに仕様一覧があります。
あわせてご利用ください。

特殊寝台

付属品
特殊寝台

床ずれ
防止用具

車いす

付属品
車いす

スロープ

つ歩行補助
え

変換器
器位

歩行器

リフト
移動用

手すり

機
徘徊感知器

自動
排泄装置

低い

自立度

高い

Emi 3モーター
+ヘッドレスト
➡ 13ページ



ヨカロ 3モーター
電動ハイバック
➡ 11ページ



楽匠プラスH
3モーション
➡ 7ページ



楽匠Wingラクリア
3モーション
➡ 10ページ



楽匠プラスX
3モーター
➡ 8ページ



レント
3モーター
➡ 9ページ



クオラONE
3モーター
➡ 6ページ



ミオレットⅢ
3モーター
➡ 13ページ



Emi 2モーター
+ヘッドレスト
➡ 14ページ



楽匠プラスH
2モーション
➡ 7ページ



ヨカロ 2モーター
電動ハイバック
➡ 11ページ



楽匠プラスX
2モーション
➡ 8ページ



レント
2モーター
➡ 9ページ



クオラONE
2モーション
➡ 6ページ



ミオレットⅢ
2モーター
➡ 13ページ



※表は目安です。実際の選定については福祉用具専門相談員にご相談ください。



クオラONE

(パラマウントベッド)

クオラONE

業界最大手のパラマウントベッドの最新スタンダードモデル

～木製の高級感と便利な機能を備えた最新機種～

ベッド操作アプリ
DL用QRコード

iOS



Android



アプリ対応



楽匠プラス同様にアプリで様々な便利な機能が使用可

呼出受信機対応



スマホが無い方におすすめ。
音・振動・ライトでお知らせ
Bluetoothで接続するためインターネット環境不要
最大40メートルの距離まで呼出しが可能



表示パネル付き
手元スイッチ



2モーションによる新しい運動背上げ

3モーター らくらくモーション 背角度を高めて使用する方におすすめ。

最大 背角度でもアンカーが動いているため、より姿勢の良い背上げ。

70° 脚0°	70° 脚20°	70° 脚28°	70° 脚38°	70° 脚48°	70° 脚58°
---------	----------	----------	----------	----------	----------

2モーション ACT駆動背膝連動 背角度を低めて使用する方におすすめ。

楽匠プラス2モーションと同じ動き
40°で膝がフラット、低角度でご使用の方に適した動作。

70° 脚0°	70° 脚20°	70° 脚30°	70° 脚40°	70° 脚50°	70° 脚60°
---------	----------	----------	----------	----------	----------

クオラONE 2モーション KQ-B6427

TAISコード 00170-001535



月額料金	1割	非課税
2割	3割	

クオラONE 3モーター KQ-B6327

TAISコード 00170-001523



月額料金	1割	非課税
2割	3割	

クオラONE シリーズ オプション

キャスター KQ-PB3C



TAISコード 00170-001516

月額料金	1割	課税
2割	3割	

延長フレーム KQ-PB62L



TAISコード 00170-001520

月額料金	1割	課税
2割	3割	

延長マットレス KE-551L



TAISコード 00170-000563

月額料金	1割	非課税
2割	3割	

サイドレール



KS-161Q

TAISコード 00170-000527

長さ 96.4cm
有効高さ 約37cm (ボトム面より) **非課税**

月額料金	1割	非課税
2割	3割	



KS-171Q

TAISコード 00170-000529

長さ 96.4cm
有効高さ 約43cm (ボトム面より) **非課税**

月額料金	1割	非課税
2割	3割	



KS-191Q

TAISコード 00170-000752

長さ 82.7cm
有効高さ 約37cm (ボトム面より) **非課税**

月額料金	1割	非課税
2割	3割	



KS-151Q

TAISコード 00170-000537

長さ 59.0cm
有効高さ 約37cm (ボトム面より) **非課税**

月額料金	1割	非課税
2割	3割	

特殊寝台

特殊寝台
付属品

床ずれ
防止用具

車いす

付車
属品

スロープ

歩行
補助

変換
器位

歩
行
器

リ
移
フ
動
ト
用

手
す
り

機 徘徊
器 感知

処 自動
理 排
装 泄

楽匠プラス Hタイプ

楽匠プラス

らくしょうプラスシリーズ

業界最大手のパラマウントベッドの 最上位機種

～負担の少ない快適な姿勢をご提供します～

ベッド操作アプリ
DL用QRコード

iOS



Android



表示パネル付き
手元スイッチ



もっと、もっと、身体にやさしくなるために

介護用ベッド最も利用されている背上げ機能をさらに磨き上げています。全面的に作り直したプラスラインボトムをシリーズ全機種に採用することで、先進のラクリアモーションから背ボトムだけを動かすまでの、すべての背上げ機能がグレードアップしています。



- 腰ボトム ベッドと体の軸を合わせる
- 腰サポート 骨盤を立てる
- 背サポート 姿勢の崩れを防ぐ
- 膝サポート 身長差をカバーする

もっと、介護する方とつながるために

スマートフォン用の専用アプリも用意しました。家庭内呼び出し機能で、手元スイッチからスマートフォンに発信できます。また、スマートフォンでベッドの操作ができます。使用方法も動画で確認できます。ご家族とつながることで、よりよい介護の実現をサポートします。

「ベッド操作」アプリ



このアプリでできること <登録制無料付き>

<p>ベッドの操作</p> <p>アプリからベッドの操作ができます。</p>	<p>ベッドに近い範囲でのみ使用することができます。</p>
<p>ベッドからの呼び出し通知の受信</p> <p>手元スイッチの呼び出しボタンを押すと、スマートフォンに通知が届きます。</p>	<p>呼び出し通知は、無音で振動通知の中で受け取ることができます。</p>
<p>使用方法を動画でいつでも確認可能</p> <p>使い方に不安や心配があれば介護者自身で何度でも確認可能</p>	<p>コンテンツは随時アップ予定</p> <p>ベッドの使い方動画</p>

ラクリアモーション背上げ搭載 まるでソファのような快適な座り心地

■「今までの背あげ」では…

■ラクリアモーションの背あげ

- ・ハムストリングスが突っ張ってつらい姿勢
- ・上半身が前傾しづらい
- ・背骨が倒れる
- ・背骨が倒れる
- ・上半身が後方に倒れやすい

ラクリアモーションの背あげ

- ・腰膝の圧力が少ない
- ・腰部や上半身が動きやすい！
- ・手も使いやすい！
- ・ハムストリングスがゆるむ
- ・姿勢が安定する
- ・背骨が立つ！

離床もしやすい 足がおろしやすい



呼出受信機対応



スマホが無い方におすすめ。
音・振動・ライトでお知らせ
Bluetoothで接続するためインターネット環境不要
最大40メートルの距離まで呼出しが可能

楽匠プラスHタイプ 2モーション

TAISコード 00170-001300

- 91cm幅 KQ-A5322
- 83cm幅 KQ-A5122



月額料金	1割	非課税
2割	3割	

3モーション

TAISコード 00170-001328

- 91cm幅 KQ-A6322
- 83cm幅 KQ-A6122



月額料金	1割	非課税
2割	3割	



(パラマウントベッド)

楽匠プラス Xタイプ

楽匠プラス

らくしょうプラスシリーズ

業界最大手のパラマウントベッドの 超低床機種

～初めてベッドを利用される方でも安心の低さ～

ベッド操作アプリ
DL用QRコード

iOS



Android



表示パネル付き
手元スイッチ



もっと、もっと、身体にやさしくするために

介護用ベッド最も利用されている背上げ機能をさらに磨き上げます。全面的に作り直したプラスインボトムをシリーズ全機種に採用することで、先進のアクアモーションから再ボトム式を動かすのまで、すべての背上げ機能がグレードアップしています。



- 腰サポート ベッドと体の軸を合わせる
- 腰サポート 骨盤を立てる
- 背サポート 姿勢の崩れを防ぐ
- 膝サポート 身長差をカバーする

呼出受信機対応



スマホが無い方におすすめ。
音・振動・ライトでお知らせ
Bluetoothで接続するためインターネット環境不要
最大40メートルの距離まで呼出しが可能

最低床高15cm

組立て時の脚座を向きによって
最低床高15cmと21cmを1台で使い
分けることができる

低床 床高21cm 超低床 床高15cm

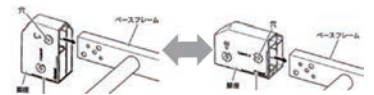

もっと、介護する方につながるために

スマートフォン用の専用アプリも用意しました。家庭内呼び出し機能で、手元スイッチからスマートフォンに発信できます。また、スマートフォンでの操作ができます。使用方法も動画で確認できます。ご家族とつながることで、より介護の実現をサポートします。

このアプリでできること <要領簡便付き>

ベッドの操作 アプリからの操作が可能です。	ベッドに強い環境でのみ使用することができます。
ベッドからの呼び出し通知の受信 手元スイッチの呼び出しボタンを押すと、スマートフォンに通知が届きます。	呼び出し通知は、無線が届く範囲の中まで受け取ることができます。
使用方法を動画でいつでも確認可能 使い方に不安な心配が、あれば介護者自身で何度でも確認可能	コンテンツは随時アップ予定

楽匠プラスXタイプ

2モーション

TAISコード 00170-001279

91cm幅 KQ-A4322
83cm幅 KQ-A4122



非課税

月額料金	1割
2割	3割

3モーター

TAISコード 00170-001265

91cm幅 KQ-A3322
83cm幅 KQ-A3122



非課税

月額料金	1割
2割	3割

楽匠プラスシリーズ オプション

楽匠プラス 呼出受信機

KQ-PA0J

寸法	全高10.5×全幅6×奥行1.8cm
重量	90g
感知エリア	最大40m



手元スイッチからの呼び出しを受信して、ライトの点滅、音、振動で知らせます。

- 介護用ベッドの家庭内呼び出し機能に対応
- 1台のベッドに対して複数の受信機を登録可能(台数制限無し)
- 中継機として利用でき、さらに広いエリアに対応可能
- 電源:充電式(ACアダプター、電源ケーブル付属)

課税

月額料金	1割
2割	3割

特殊寝台

特殊寝台
付属品

床ずれ
防止用具

車いす

付車
属品

スロープ

歩行
補助

変換
器位

歩
行
器

リ移
フ動
ト用

手
す
り

機 徘徊
 感 知

処 自動
理 排
装 泄

レントシリーズ

薄型・軽量の樹脂製ボードによるコンパクト設計

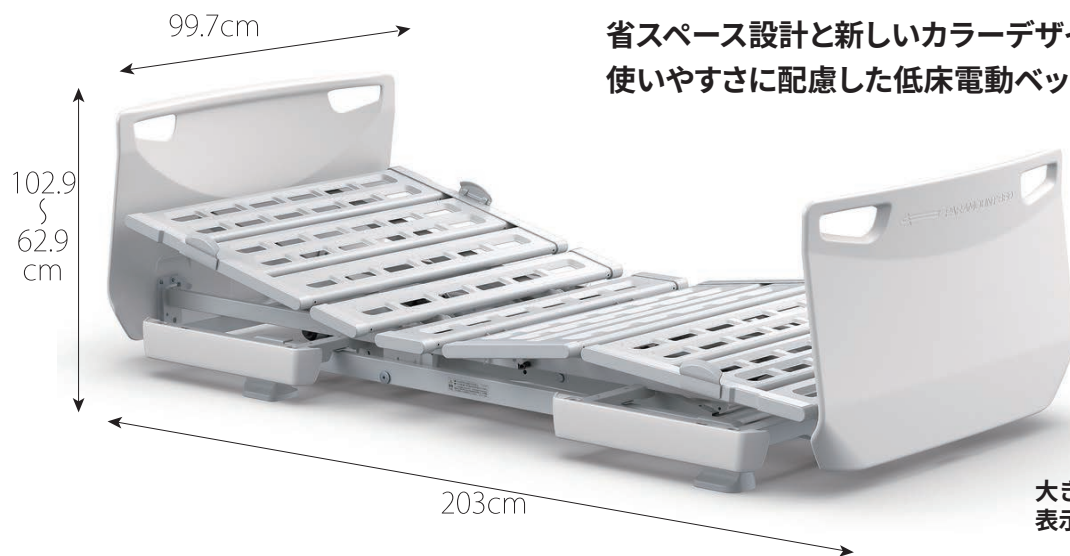

省スペース設計と新しいカラーデザインで ご家庭での
使いやすさに配慮した低床電動ベッド。



大きくて見やすい
表示パネル付き手元スイッチ

低床22cm～62cmまでの垂直昇降機能

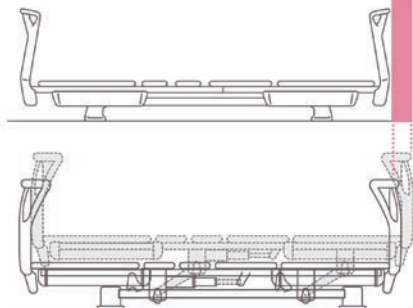

91cm幅 2モーター(79.5kg)

2M-KQ-68233

TAISコード 00170-001023

非課税

月額料金	1割
2割	3割

91cm幅 3モーター(80.5kg)

3M-KQ-68333

TAISコード 00170-001020

非課税

月額料金	1割
2割	3割



オプションにてミントグリーン・ソフトピンクもございます。

レントシリーズ オプション

キャスター

KQ-P68C

TAISコード 00170-001031



※ベッドの高さは変わりません。
※4輪すべてストッパー付き。

課税

月額料金	1割
2割	3割

レント専用低床脚座

KQ-P68A

TAISコード 00170-001030

※最低床高：15cm

課税

月額料金	1割
2割	3割



標準装備品



オプション脚座セット装着

スイングアーム介助バー

ベッドからの立ち上がり動作をしっかりサポート

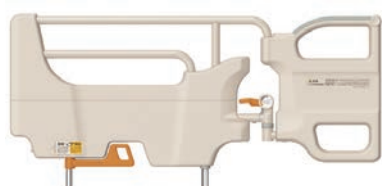

長さ 112cm
有効高さ 約41cm
(ボトム面より)

KS-099A

TAISコード 00170-001205

月額料金	1割
2割	3割

課税

サイドグリップ

コンパクトなベッド用手すり寝返りや
起き上がりもサポート



長さ 82.2cm
有効高さ 約41cm
(ボトム面より)

KS-030A

TAISコード 00170-000897

月額料金	1割
2割	3割

課税

特殊寝台

特殊寝台
付属品

床ずれ
防止用具

車いす

車
属品

ス
ロ
ー
プ

つ
歩
行
補
助

変
換
器
位

歩
行
器

リ
移
動
用

手
すり

機
能
感
知

自
動
排
泄



(パラマウントベッド)

楽匠Wing

NEW

楽匠Wing

らくしょうウイングシリーズ

Wide & Longで
特別なゆとりの空間を

ベッド操作アプリ
DL用QRコード
iOS



Android



表示パネル付き
手元スイッチ



布団やシングルサイズのベッドと同じ感覚で使える100cm幅のワイドサイズ。
ゆったりと寝返りしやすいサイズです。

頭側、足側の部品の取り付け位置を変えるだけで、ロングサイズへの切り替えも可能。
191cmから205cmに延長でき、頭側にも足側にもゆとりが生まれます。

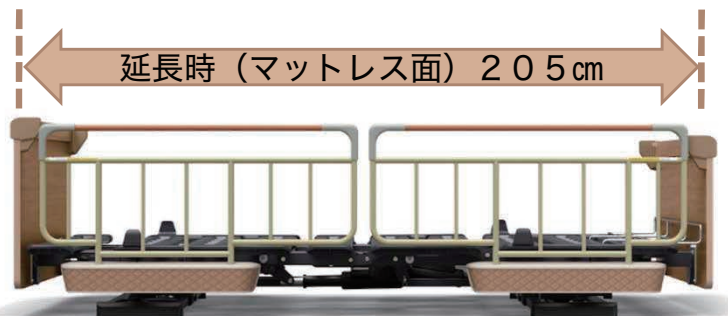

頭側・足側の両方に延長します。延長マットレス (オプション) が必要です。

独自の背あげ機能
ラクリモーション搭載

座位に近いため、疲れにくく
腕や上体が動かしやすくなります。

手元スイッチで家族のスマートフォンとつながる

手元スイッチの呼び出しボタンを押すと、
無線 (Bluetooth) が届く範囲にある
スマートフォンに通知できます。



楽匠Wingラクリア3モーション

100cm幅 KQ-W6529

TAISコード 00170-001665



楽匠ウイングシリーズ オプション

キャスター TAISコード 00170-001671

RQ-P30C

月額料金	1割
課税	2割 3割



課税	月額料金	1割
	2割	3割

特殊寝台

特殊寝台
付属品

床ずれ
防止用具

車いす

付車
属いす

スロープ

つ歩
行補
助

変体
換器
位

歩
行
器

リ移
フ動
ト用

手
す
り

機 徘徊
 感 知
器

処 自動
理 排
装 泄
置

ヨカロポジショニングベッド

YOCARO

「ヨカロ」 **NEW**

より進化した「背上げ機能」と
業界最高クラスの「床面高さ」で介護をサポートします



※3モーターベッドをご利用の際は、2モーターベッド+3モーター変換キットになります



HB2モーター 2モーター電動ハイバックサポート機能付



ポジショニング2モーター
P116-61ADGW

TAISコード 00631-000646

月額料金	1割
2割	3割

非課税

HB3モーター 3モーター電動ハイバックサポート機能付



ポジショニング3モーター
P116-71ADGW

TAISコード 00631-000650

月額料金	1割
2割	3割

非課税

ポイント

軽度の方から重度の方まで様々な使い方ができる、
プラッツ独自の「ハイバックサポート機能」

背ボトムを中央で上下に2分割し、あまたを単独で0~30°まで調整できます。
ご利用者の腰に負担の少ない背上げや、食事介助や口腔ケアなどのケアのための姿勢づくりもしやすくなります。

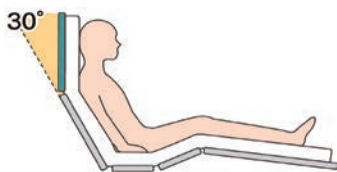

こんなご利用者様に

- 背上げ時に、腰に痛みがある方
- 円背で背上げが難しい方
- ベッド上でむせやすい方
- ずり落ちてしまう枕代わりに
- 圧を分散させ床ずれ予防

また、背上げの際に背ボトムが後方に最大7.5cm、上方に最大8.0cm、弧をえがくようにスライドします。

腰の押し出しを少なくし、背上げ時のズレや腰や背中への圧迫感を抑えます。

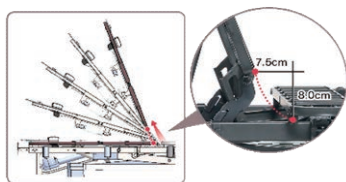

むくみ改善に対応できる膝上げ角度

足上げの角度は最大33°(高さ約15cm)まで挙上できます。ご利用者様がお休みの状態でも、足先上げへ簡単に切替できます。



ひと目で確認できる表示パネル付き手元スイッチ

全ての角度と高さを1画面で表示するため、ベッドの今の状態がすぐにわかります。メモリー機能、操作ロック機能、音声読み上げ機能を搭載しています。

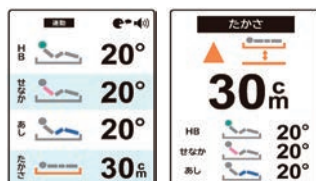

特殊寝台

特殊寝台
付属品

床ずれ
防止用具

車いす

付車
属品

スロープ

つ歩
行補
助

変換
器位

歩
行
器

リ移
フ動
ト用

手
すり

機
排
便
器

処
理
装
置



業界最高クラスの床面高さ78cm

低床25cmながら、最高床面高はレンタルベッドでは最高クラスの73cm・高さ切替時は78cmまで昇降します。おむつ交換や体位変換を行うときの中腰姿勢での腰への負担を軽減します。

また、垂直に昇降するため、設置スペースが少なくすみます。



最高床面高
78cm
(高さ切替時)

サイドレールの中央差し

ベッドの中央にもオプション受けを標準装備。サイドレール1本で転落予防をサポートします。また、全てのオプション受けはワンタッチで収納でき、使用しない時には邪魔になりません。



ヨカロ・ミオレットIII用
キャスター (4個組)
PC03-8CK

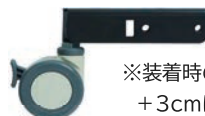

※装着時の床面高は
+3cmになります。

課税	
TAISコード	00631-000561
月額料金	1割
2割	3割

ベッド用グリップ「ニーパロPII」



自動ロック式

PF500-116P 課税	
TAISコード	00631-000235
月額料金	1割
2割	3割

ベッド用グリップ「ニーパロL(エル)」



レバーロック式

PG03-116MP 課税	
TAISコード	00631-000536
月額料金	1割
2割	3割

安心・安全な移乗と腰痛予防をサポートします



ニーパロの膝パッドを使うと…

- 前滑りを防止
- 楽な立ち上がり
- 立位を安定

サイドレール(ショート)

PA505-441(1本)

TAISコード 00631-000318

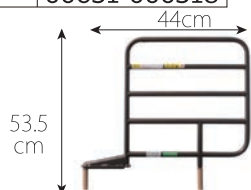

非課税

月額料金	1割
2割	3割

サイドレール(レギュラー)

PA505-751(1本)

TAISコード 00631-000319



非課税

月額料金	1割
2割	3割

サイドレール(ロング)

PA505-961(1本)

TAISコード 00631-000320

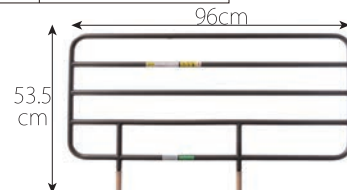

非課税

月額料金	1割
2割	3割

特殊寝台

特殊寝台
付属品

床ずれ
防止用具

車いす

付車
属い
品す

ス
ロ
ー
プ

つ
歩
行
補
助

変
体
換
器
位

歩
行
器

リ
移
フ
動
ト
用

手
す
り

機 徘徊
感 知
器

処 自動
理 排
装 泄
置

ミオレットIII

ミオレットシリーズ **Miolet III**

移乗のしやすさ、身体のスレ抑制機能も充実
省スペース設置のマルチなスタンダードベッド



※3モーターベッドをご利用の際は、2モーターベッド+3モーター変換キットになります



2モーター P113-21AC



TAISコード	00631-000553		
非課税	月額料金	1割	
		2割	3割

3モーター P113-31AC



TAISコード	00631-000557		
非課税	月額料金	1割	
		2割	3割

スタンダードモデルながら充実の背上げ機能

背上げ時は様々な機能により、身体のスレや、腹部・背部への圧迫感を軽減しています。



背ボトムが後方にスライド



腰ボトムが傾斜



膝の屈曲位置が調整できる

ヨカロ・ミオレットIII用 キャスター (4個組) PC03-8CK



※装着時の床面高は+3cmになります。

TAISコード	00631-000561		
課税	月額料金	1割	
		2割	3割

収納式のオプション受けて移乗しやすい

全てのオプション受けはワンタッチで収納でき、使用しない時に邪魔になりません。立ち上がりや車いすへの移乗がしやすいように配慮しています。



足先上げ/下げの簡単切替え

足先の角度をワンタッチで切替えます。脚の浮腫(むくみ)軽減にも対応できます。



省スペースで設置でき、ロングサイズにも対応

コンパクト設計と垂直昇降で、ベッドの設置スペースが少なくすみます。身長の高い方向けに、全長をロングサイズに変更することもできます。



サイドテーブルの使用やお掃除がしやすい

床とベース下の隙間が広いので、サイドテーブルを使用でき、お掃除もしやすい設計です。さらにハイトスパーサーを装着すると、リフトやお掃除ロボットの使用にも対応できます。



特殊寝台

特殊寝台
付属品

床ずれ
防止用具

車いす

付車
属品

スロープ

歩行
補助

変換
器位

歩行
器

リ移
フ動
ト用

手
すり

機
徘徊
感知
器

自動
排泄
装置



Emi (エミ)

(シーホネンス)

介護を取り巻く環境にもっと笑顔を



Emi / トールタイプ 樹脂ボード [木目ライト]

【低床タイプ】床高 25~67.5cm / 【超低床タイプ】床高 20~62.5cm
脚座の差し込み方向を縦・横と変えるだけで、利用者合ったベッド高さに切換えることができます。

表示パネル付き手元スイッチ



液晶表示
2モーター+ヘッドレスト | 3モーター+ヘッドレスト
ベッド動作時に音声案内が
出ます。

全長	ショート : 192cm レギュラー : 203cm ロング : 217cm
全幅	90幅:99(91.5)cm*1
全高	64.5~107cm*2
*1()は、サイドレールホルダー収納時 *2 低床タイプ、超低床はマイナス5cm	
重量	WR2-90H14 90.1kg WR3-90H14 90.8kg

かつてない多彩なポジショニングが可能
ADLの改善・QOLの向上に!

電動ヘッドレスト機能

ADL ポジション | 誤嚥リスクの低減に

「頸部前屈位」という頸を引いた前向き目線の姿勢になり、誤嚥リスクを低減します。ベッド上での食事や投薬時に、また口腔ケア時のポジショニングにご使用ください。



QOL ポジション | 安楽姿勢に

上体が起きるので、ご家族と視線が合いやすくコミュニケーションをとる場合に最適。またベッド上でTVを見たり、本を読んだりする場合にも活用でき、快適にお過ごしいただけます。



業界最高*の脚上げ

業界初!
ここまで上がるのは
Emi だけ

在宅医療への活用に / 床ずれリスク軽減に

脚先は下がらず、水平になるため
むくみ解消効果がより期待できます。



3モーター+
ヘッドレスト
脚上げ 45°
2モーター+
ヘッドレスト
脚上げ 30°

*2020年9月時点

90cm幅 2モーター+ヘッドレスト

TAISコード	00167-000330	月額料金	1割
		2割	3割
		非課税	

90cm幅 3モーター+ヘッドレスト

TAISコード	00167-000314	月額料金	1割
		2割	3割
		非課税	

キャスター

K-129WR

TAISコード 00167-000209

※床高28cm(+3)



課税

月額料金	1割
2割	3割

回転式アーム介助バー

K-47R

TAISコード 00167-000226



課税

長さ	119.0cm	月額料金	1割
高さ	39.5cm(ボトム面より)	2割	3割

サイドレール(レギュラー)

K-170R(1本)

TAISコード 00167-000437

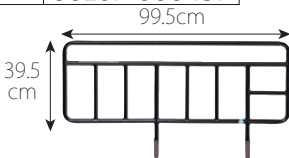

非課税

月額料金	1割
2割	3割

サイドレール

K-173(1本)

TAISコード 00167-000438

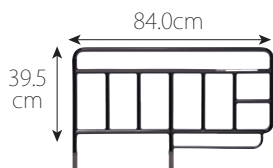

非課税

月額料金	1割
2割	3割

サイドレール(レギュラー・ロング)

K-195RX(1本)

TAISコード 00167-000233

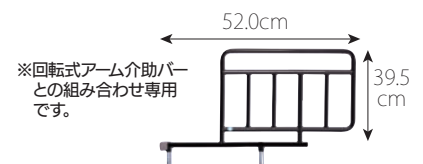

※回転式アーム介助バーとの組み合わせ専用です。

非課税

月額料金	1割
2割	3割

特殊寝台

特殊寝台
付属品

床ずれ
防止用具

車いす

付車
属品

スロー
プ

つ歩
行補
助

変体
換
器
位

歩
行
器

リ移
フ動
ト用

手
す
り

機 徘徊
 感 知
 器

処 自動
 理 排
 装 泄
 置

特殊寝台仕様一覧

M 2モーターベッド

商品名	サイズ幅×高さ ×長さ(cm)	床幅 (cm)	昇降	床高さ (cm)	背上げ	角度 (度)	膝上げ	角度 (度)	特殊動作	サイド レール 受け
クオラONE	99.9×65~100 ×190.7~201.7	83 91	電動	25~60	電動	0~75	背連動	0~20	2モーション連動	4箇所
楽匠プラスH	99.4×61.6~105.1 ×201.4~212.4	83 91	電動	21~64.5	電動	0~75	背連動	0~14	2モーション連動	4箇所
楽匠プラスX	99.4×61.6~105.1 ×201.4~212.4	83 91	電動	21~64.5 (15~58.5)	電動	0~75	背連動	0~14	2モーション連動	4箇所
レント	99.7×62.9~102.9 ×203	91	電動	22~62	電動	0~75	背連動	0~20	垂直昇降	4箇所
ミオレットIII	100×68.5~102.5 ×204	83 91	電動	25~59	電動	0~70	背連動	0~22	ライジングモーション バックオフ機構	4箇所
ヨカロ	100×68.5~116.5 ×203.5 <small>(ショート193.5) ロング217.5)</small>	91	電動	30~78 (25~73)	電動	0~73	背連動	0~33	電動ハイバックサポート 最高床高	4箇所
Emi	99×64.5~107 ×192~217	90	電動	25~67.5 (20~62.5)	電動	0~70	背連動	0~30	ヘッドレスト機能 スイングバックボトム	4箇所

M 3モーターベッド

商品名	サイズ幅×高さ ×長さ(cm)	床幅 (cm)	昇降	床高さ (cm)	背上げ	角度 (度)	膝上げ	角度 (度)	特殊動作	サイド レール 受け
クオラONE	99.9×65~100 ×190.7~201.7	83 91	電動	25~60	電動	0~75	電動	0~30	らくらくモーション	4箇所
楽匠プラスH	99.4×61.6~105.1 ×201.4~212.4	83 91	電動	21~64.5	電動	0~75	電動	0~30	ラクリアモーション	4箇所
楽匠プラスX	99.4×61.6~105.1 ×201.4~212.4	83 91	電動	21~64.5 (15~58.5)	電動	0~75	電動	0~30	らくらくモーション	4箇所
楽匠Wing	108×60.7~98.8 ×203.8(ロング214.8)	100	電動	21.5~65	電動	0~75	電動	0~30	ラクリアモーション	4箇所
レント	99.7×62.9~102.9 ×203	91	電動	22~62	電動	0~75	電動	0~30	垂直昇降	4箇所
ミオレットIII	100×68.5~102.5 ×204	83 91	電動	25~59	電動	0~70	電動	0~18	ライジングモーション バックオフ機構	4箇所
ヨカロ	100×68.5~116.5 ×203.5 <small>(ショート193.5) ロング217.5)</small>	91	電動	30~78 (25~73)	電動	0~73	背連動	0~33	電動ハイバックサポート 最高床高	4箇所
Emi	99×64.5~107 ×192~217	90	電動	25~67.5 (20~62.5)	電動	0~70	電動	0~45	ヘッドレスト機能 スイングバックボトム	4箇所



ベッドサイドテーブル



KF-1920 (パラマウントベッド)

TAISコード	00170-000716
寸法	幅90.7×奥行44.5×高さ61~92.5cm
重量	14.0kg

- レバー操作で高さの調節ができます
- テーブルトップはダップ樹脂化粧板張り
- キャスター付

課税	月額料金	1割
	2割	3割



KF-1980 (パラマウントベッド)

TAISコード	00170-001742
寸法	幅90.7×奥行44.5×高さ61~92.5cm
重量	14.0kg

課税	月額料金	1割
	2割	3割

ベッドサイドテーブル



KF-2933 (パラマウントベッド)

TAISコード	00170-001652
寸法	
重量	

課税	月額料金	1割
	2割	3割

リハビリテーブル



KF-840 (パラマウントベッド)

TAISコード	00170-000489
寸法	幅79×奥行58×高さ54~79cm
重量	13.0kg

課税	月額料金	1割
	2割	3割

リハビリテーブル



KF-850 (パラマウントベッド)

TAISコード	00170-000265
寸法	幅90×奥行63.4cm
重量	20.0kg
高さ	53~78cm(11段階調節)
甲板角度	0°(水平15°・30°・90°)
材質	本体/スチール製 本体/メラミン樹脂化粧板張り
キャスター	(双輪)前輪/φ5cm 後輪/φ3cm

課税	月額料金	1割
	2割	3割

ガス圧昇降テーブル



PT03-840MB (ブラツク)

TAISコード	00631-000618
寸法	幅84×奥行43×高さ60~84cm
重量	14.4kg (耐荷重30kg)

課税	月額料金	1割
	2割	3割

オーバーベッドテーブル



KF-833LB(パラマウントベッド)

TAISコード	00170-000317
寸法	幅128.4×奥行63.4×高さ63~95cm
重量	24.0kg
天板	ダップ樹脂化粧板張り

課税	月額料金	1割
	2割	3割

オーバーテーブル

(パラマウントベッド)

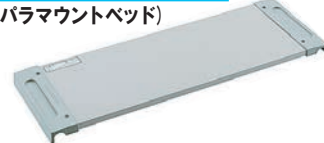

100cm幅	QK-060W 全長:110.8×幅31cm
TAISコード	00170-000375
91cm幅	QK-060L 全長:99.8×幅31cm
TAISコード	00170-000374
83cm幅	QK-060M 全長:93×幅31cm
TAISコード	00170-000373

課税	月額料金	1割
	2割	3割

アジャストテーブル

(パラマウントベッド)



ベッドの幅に合わせてサイズの変更が可能なテーブル。
91cmと83cmに対応しています。

QK-090	TAISコード	00170-000188
---------------	---------	--------------

課税	月額料金	1割
	2割	3割

イージーグライドM

KZ-A29036 (パラマウントベッド)

TAISコード	00170-000570
---------	--------------

サイズ	長さ60×幅33cm	橋渡しをする距離	10cm以下
重量	0.9kg	ボードの両端	15cm以上
材質	ポリエチレン		

表面の滑りやすさを利用し、対象者を座位姿勢のまま移乗させることができます。
十分な強度と柔軟性を兼ね備え挿入や取り外しも容易。
車いすの車輪や突起物をガードできます。

課税	月額料金	1割
	2割	3割

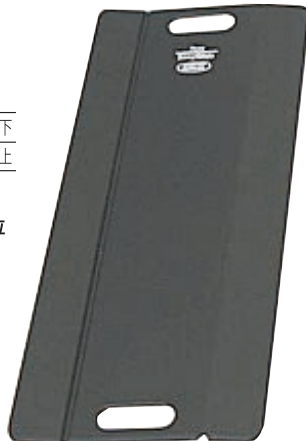

段差が5cm以上の時、エアーマット使用時には、ご利用をお控えください。

イージーモーション

MEMV (モルテン)

TAISコード	00054-000032
---------	--------------



段差が5cm以上の時、エアーマット使用時には、注意してご利用ください。

サイズ	長さ78×幅38cm	材質	ABS樹脂 裏面滑り止めシート付
重量	1.2kg	橋渡しをする距離	白線の内側

課税	月額料金	1割
	2割	3割



スライディングボードの使い方
表面の滑りやすさを利用し、対象者を座位姿勢のまま移乗させることができます。
十分な強度と柔軟性を兼ね備え、挿入や取り外しも工夫しています。

点滴スタンド

KC-518



月額料金	
------	--

※保険適用外

特殊寝台

特殊寝台
付属品

床ずれ
防止用具

車いす

付車
属品

スロープ

歩行補助

変換
器位

歩
行
器

リ移
フ動
ト用

手
す
り

機 徘徊
感 器知

処 自動
理 排
装 泄
置



特殊寝台付属品・マットレス一覧

特殊寝台

特殊寝台
付属品

床
防止
用具

車
い
す

付
車
属
品

ス
ロ
ー
プ

つ
歩
行
補
助
え

変
体
換
器
位

歩
行
器

リ
移
動
用

手
す
り

機
排
回
感
知

処
理
装
置

かたさ

か
た
め

や
わ
ら
か
め



カタサポ → 18ページ



プレグラーマットレス → 18ページ



プレグラSTR(ハード面) → 18ページ

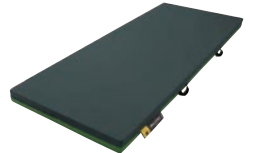

メリー&ハリー(ハリー面) → 19ページ



プレグラSTR(ソフト面) → 17ページ



エバーフィットC3(ハード面) → 19ページ

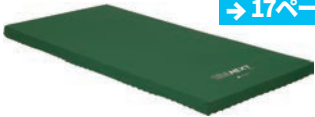

UBポイントネクスト(ハード面) → 18ページ



ベイシスサポートマットレス → 19ページ

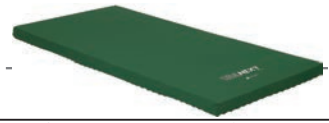

UBポイントネクスト(ソフト面) → 18ページ



エバーフィットC3(ソフト面) → 19ページ



アルファプラすくっとRe → 19ページ

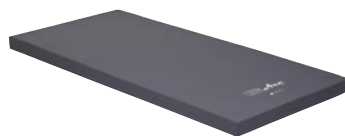

UBポイントエース → 19ページ

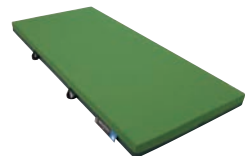

メリー&ハリー(メリー面) → 18ページ



ストレッチフィットIIマットレス → 18ページ



コアマットレス10 cloud → 19ページ



ゼロソアアコーネ → 18ページ

ポイント1 寝具の好みをチェックしましょう

ご本人になじみやすいのは、使い慣れた寝具により近いものです。しかし、好みだからといって柔らかすぎるものを選ぶと、からだがかたくなってしまうなどのデメリットもあります。ご本人のお好みと現在の状態、その両方を考慮して選びましょう。

ポイント2 マットレスの製品特性

マットレスの寝心地、硬さ、厚さなどに加えて、端座位保持や立ち上がりに影響するマットレスの「縁」も重要な要素です。通気性やお手入れの方法は、クッション材やカバーの材質によって異なりますので、福祉用具専門相談員やケアマネジャーと相談しましょう。

※表は目安です。実際の選定については福祉用具専門相談員にご相談ください。



カタサポ (ブラツ)

NEW

制菌性に優れたポリエステルマットレス。程良いかたさで、寝返りや立ち上がりをサポートします。

↑ 厚さ 8.0 cm ↓
← 長さ 191 cm →



91cm幅 PM23-A9008

TAISコード 00631-000719

非課税	月額料金	1割
		2割

UBポイントネクスト (ブラツ)

NEW

寝心地を選べるリバーシブルのウレタンフォームマットレス。

↑ 厚さ 8.0 cm ↓
← 長さ 191 cm →



90cm幅 PM28-A9008 (通気タイプ)

TAISコード 00631-000720

90cm幅 PM29-A9008 (清拭タイプ)

TAISコード 00631-000721

非課税	月額料金	1割
		2割

プレグラーマットレス (パラマウントベッド)

↑ 厚さ 8.0 cm ↓



← 長さ 191 cm →
180cm mini

91cm幅 KE-551Q

TAISコード 00170-000159

91cm幅 mini KE-5511Q

TAISコード 00170-000286

83cm幅 KE-553Q

TAISコード 00170-000142

83cm幅 mini KE-5531Q

TAISコード 00170-000285

非課税	月額料金	1割
		2割

プレグラSTRマットレス (パラマウントベッド)

NEW

ストレッチ面とハード面で特性に合わせて使い分けできる。

↑ 厚さ 8.0 cm ↓
← 長さ 191 cm →



91cm幅 KE-511T

TAISコード 00170-001656

83cm幅 KE-513T

TAISコード 00170-001658

非課税	月額料金	1割
		2割

ゼロソアアコーネ (ブラツ)

NEW

じゃばら構造が、マットレスの伸縮と屈曲をアシスト。

↑ 厚さ 10.0 cm ↓
← 長さ 191 cm →

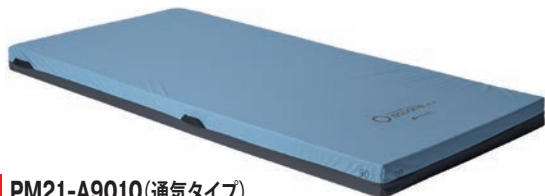

90cm幅 PM21-A9010 (通気タイプ)

TAISコード 00631-000703

90cm幅 PM22-A9010 (清拭タイプ)

TAISコード 00631-000704

非課税	月額料金	1割
		2割

ストレッチフィットIIマットレス (さらドライタイプ) (パラマウントベッド)

NEW

マットレスが伸びる独自のストレッチシステムにより、ずれ力の軽減と体圧分散性を両立できます。

↑ 厚さ 10.0 cm ↓
← 長さ 191 cm →



91cm幅 KE-7A1N

TAISコード 00170-001721

83cm幅 KE-7A3N

TAISコード 00170-001722

非課税	月額料金	1割
		2割

特殊寝台

特殊寝台
付属品

床ずれ
防止用具

車いす

付車
属い
品す

スロー
プ

歩
行
補
助

変
体
換
器
位

歩
行
器

リ
移
フ
動
ト
用

手
す
り

機
徘徊
感
知
器

自
動
排
泄
装
置



特殊寝台付属品・マットレス

特殊寝台

特殊寝台
付属品

床
防止
用具

車
いす

付
車
属
い
す

ス
ロ
ー
プ

つ
歩
行
補
助

変
換
器
位

歩
行
器

リ
移
動
用

手
す
り

機
排
徊
感
知

処
理
装
置

アルファプラすくっとRe 通気タイプ

(タイカ)

硬さの異なるウレタンフォームを組み合わせることにより、寝返りや起き上がりをはじめとするベッド上での動きをサポートします。

厚さ 8.0 cm

長さ 191 cm / 180 cm [mini]



91cm幅 TS-SKT-ReA1R
TAISコード 00563-000108

91cm幅 [mini] TS-SKT-ReA1S
TAISコード 00563-000109

83cm幅 TS-SKT-ReA3R
TAISコード 00563-000106

83cm幅 [mini] TS-SKT-ReA3S
TAISコード 00563-000107

月額料金	1割
2割	3割

非課税

ベシスサポートマットレス

(ブラツ)

ウレタンによるやわらかさと、寝返りしやすい適度な硬さを両立した、ショート・レギュラー・ロングに対応できるマットレス

厚さ 8.0 cm

長さ 181~205 cm

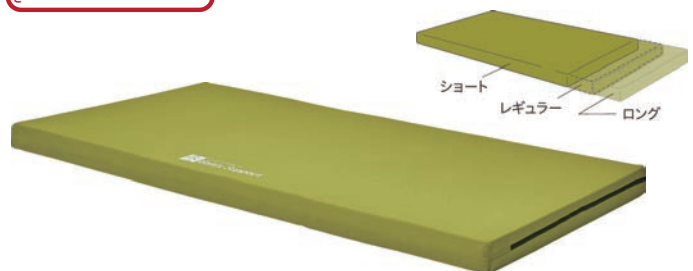

90cm幅 PM14-A9008L (通気タイプ)
TAISコード 00631-000596

非課税

90cm幅 PM15-A9008L (清拭タイプ)
TAISコード 00631-000600

月額料金	1割
2割	3割

メリー&ハリー

(ケープ)

柔らかめサイドと硬めサイド、どちらも心地よいリバーシブルマットレス。

厚さ 9.0 cm 長さ 191 cm / 180 cm [mini]



メリー面
自然で優しいフィット感のある寝心地



ハリー面
使い慣れた布団のような使い心地

90cm幅 CR-681 90cm幅 [mini] CR-682
83cm幅 CR-680
TAISコード 00206-000079

月額料金	1割
2割	3割

非課税

コアマットレス10 cloud 通気タイプ

(シーホネンス)

ベッドの動きに追従するしなやかさを持ち、背上げ時のズレ力を軽減します。優れた撥水性と体圧分散性能。

厚さ 10.0 cm 長さ 191 cm



91cm幅 SA-8203L
TAISコード 00167-000401

月額料金	1割
2割	3割

非課税

UBポイントエース NEW

(ブラツ)

寝心地のよさと動きやすさを両立したウレタンフォームマットレス

厚さ 8.0 cm 長さ 191 cm



91cm幅 PM26-A9008 (通気タイプ)
83cm幅 PM26-A8308 (通気タイプ)
TAISコード 00631-000714

月額料金	1割
2割	3割

非課税

エバーフィットマットレスC3通気タイプ

(パラマウントベッド)

厚さ 10.0 cm 長さ 191 cm / 180 cm [mini]



100cm幅 KE-617TQ
TAISコード 00170-001046

91cm幅 KE-611TQ
TAISコード 00170-001042

91cm幅 [mini] KE-612TQ
TAISコード 00170-001043

83cm幅 KE-613TQ
TAISコード 00170-001044

83cm幅 [mini] KE-614TQ
TAISコード 00170-001045

清拭タイプもございます。

月額料金	1割
2割	3割

非課税



床ずれができていない

床ずれができています

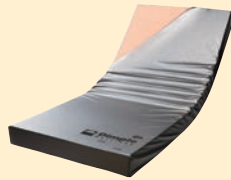

ディンプルマットレス
→ 21ページ



アルファプラL
→ 21ページ



キュオラ
→ 21ページ



ストレッチガイドII
→ 21ページ

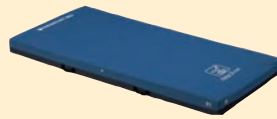

アクアフロート
→ 21ページ



エバーブロード
→ 22ページ



アルファプラF
→ 21ページ



アルファプラFII
→ 22ページ



ステージア
→ 22ページ



マイクロクライメイト ネクスサス iB
→ 22ページ



アマンダ
→ 23ページ



スコープライト
→ 23ページ

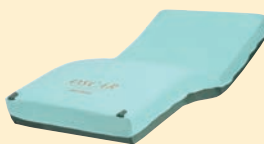

オスカー
→ 24ページ

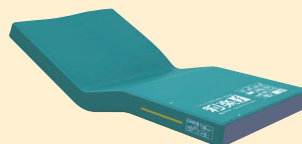

こちあ利楽Flow
→ 24ページ



ビッグセルアイズ
→ 24ページ

特殊寝台

特殊寝台
付属品

床ずれ
防止用具

車いす

付車
属品

スロープ

歩行
補助

変換
器位

歩
行器

移
動用

手
すり

徘徊
感知
器

自動
排泄
装置

「めやす」はメーカーカタログや実物による試験などを元に総合的に判断したものです。商品の優劣を示すものではありませんのでご注意ください。

床ずれ防止用具

静止型マットレス

アルファブラL (タイカ)

体圧分散と動きやすさのバランスが特徴。
あなたを床ずれから守ってくれる最初のマットレス。

厚さ
10.0
cm

長さ
←195cm→



撥水・防水

- カバー ポリエステル
- クッション材 シリコーンゲル
ポリウレタンフォーム

91cm幅 MB-LW1R

TAISコード 00563-000103

83cm幅 MB-LW3R

TAISコード 00563-000101

課税

月額料金	1割
2割	3割

キュオラ通気タイプ (ケーブ)

抜群の通気性、動きやすい安定性、優れた体圧分散性
療養者のQOLの向上が可能です。

厚さ
10.0
cm

長さ
←191cm→
180cm [mini]

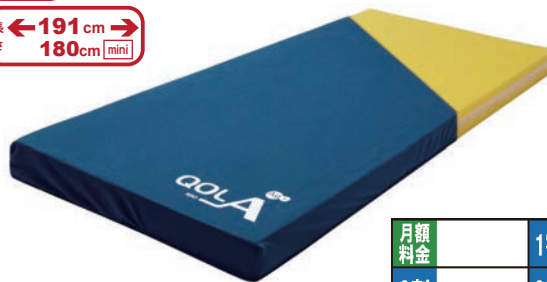

課税

月額料金	1割
2割	3割

91cm幅 CR-591

TAISコード 00206-000077

83cm幅 CR-590

TAISコード 00206-000077

91cm幅 mini CR-593

TAISコード 00206-000077

83cm幅 mini CR-592

TAISコード 00206-000077

ディンプルマットレス

(ケーブ)

ウレタンフォーム特有の反力を軽減し快適な寝心地も両立

厚さ
12.0
cm

長さ
←191cm→
180cm [mini]

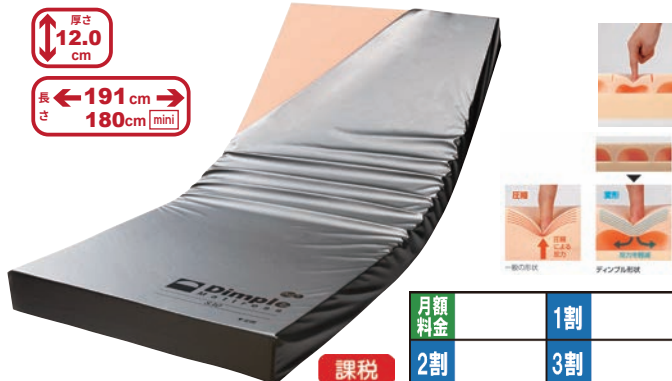

課税

月額料金	1割
2割	3割

90cm幅 CR-541

TAISコード 00206-000070

83cm幅 CR-540

TAISコード 00206-000070

91cm幅 mini CR-543

TAISコード 00206-000070

83cm幅 mini CR-542

TAISコード 00206-000070

アクアフロートマットレス 通気タイプ

(パラマウントベッド)

臀部にかかる負担を水のちからで軽減。
12cmの薄さで優れた体圧分散性能を実現。

厚さ
12.0
cm

長さ
←191cm→
180cm [mini]



課税

月額料金	1割
2割	3割

91cm幅 KE-841Q

TAISコード 00170-000507

83cm幅 KE-843Q

TAISコード 00170-000508

91cm幅 mini KE-8411Q

TAISコード 00170-000511

83cm幅 mini KE-8431Q

TAISコード 00170-000512

ストレッチグライドII マットレス通気タイプ NEW

(パラマウントベッド)

厚さ
12.5
cm

長さ
←191cm→

静止型マットレスで最高レベルの
体圧分散性



91cm幅 KE-7B1T

TAISコード 00170-001725

83cm幅 KE-7B3T

TAISコード 00170-001727

課税

月額料金	1割
2割	3割

アルファブラF (タイカ)

4×4スリット加工によりマットレスがびったりフィット。
体重の軽い方から重い方まで、オールマイティに対応。

厚さ
13.0
cm

長さ
←195cm→
181cm [mini]



撥水・防水

課税

月額料金	1割
2割	3割

91cm幅 MB-FW1R

TAISコード 00563-000059

83cm幅 MB-FW3R

TAISコード 00563-000056

91cm幅 mini MB-FW1S

TAISコード 00563-000058

83cm幅 mini MB-FW3S

TAISコード 00563-000055



静止型マットレス

エバークラウドマットレス (通気タイプ)

(パラマウントベッド)

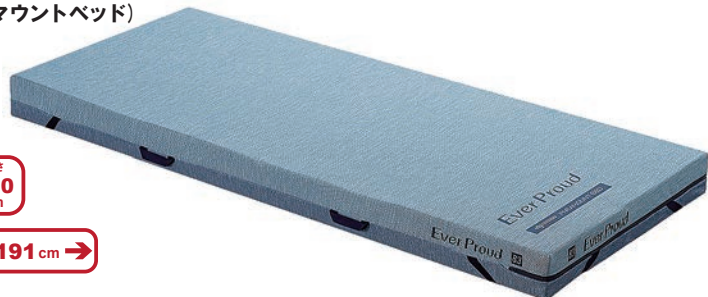

厚さ
↑ 13.0 cm

長さ
← 191 cm →

静止型で最高レベルの体圧分散性に加えて、床ずれの発生要因である「ずれ」や「蒸れ」も軽減

91cm幅 KE-621TQ
TAISコード 00170-000962

83cm幅 KE-623TQ
TAISコード 00170-000964

5層構造が静止型最高クラスの体圧分散性を発揮

床ずれリスクやADLに応じて、使い分けが出来るリバーシブル構造。EXソフト面はエアマットレスと同等の静止型最高レベルの体圧分散性を発揮。ソフト面は反発性を高めて、体圧分散性能と動きやすさを両立しています。

●EXソフト面 ●ソフト面 ●エアマットレス

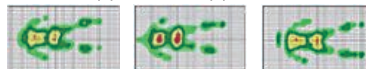

グライドシートが滑って背上げ時の「ずれ」を軽減

グライドシートが背部や踵部にかかるずれ力を低減。逆に臀部は身体のすり落ちを防ぎます。



課税

月額料金	1割
2割	3割

特殊寝台

特殊寝台
付属品

床ずれ
防止用具

車いす

付車
属品

スロープ

歩行補助

変換
器

歩行器

リ移
フ動
ト用

手すり

徘徊
感知

自動
排泄
装置

静止型マットレス

アルファプラFII (タイカ)

厚さ
↑ 13.0 cm

長さ
← 195 cm →
← 181 cm (mini) →



製品紹介動画



抗菌加工



■熱がこもりにくくムレにくい

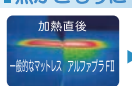

■丸洗いOK



■耐久性に優れへたりに強い

空気や水を通しやすい無膜ウレタンを採用することにより、暑さによるムレを軽減し、マットレス洗浄後の乾燥時間を有膜ウレタンの1/6に短縮しました。また、無膜ウレタンは耐久性に優れており、へたりに対しても強くなっています。

課税

月額料金	1割
2割	3割

ハイブリッドタイプ

ステージ (モルテン)

厚さ
↑ 13.0 cm

長さ
← 193 cm →
← 182 cm (mini) →



体圧分散性能と除圧性能を向上し、さらにエアマットレスの弱点を対策した高機能エアマットレス



■マイクロエアセル+連動したフィッティング層=底着き防止層により、体圧分散能と除圧性能および寝心地のよさと寝返りのしやすさを向上しています。

体圧分散性能	除圧性能	寝心地
座位安定性	むれ対策	ひえ対策

■体圧分散式マットレスに求められる6つの特性を備えています。



TAISコード 00054-000115

月額料金	1割
2割	3割

課税

エアーマットレス

マイクロクライメイト ネクスus iB (ケープ) NEW

厚さ
↑ 12.0 cm

長さ
← 192 cm →



ファンモーターがエアマットレス内の熱と温度を吸い込み外部に排気。常に効果的な空気の流れを作り出します。

背上げ中に生じやすい圧迫感とずれ力を軽減



18度の傾斜がエアセルの変形を抑えて身体のすり落ちを軽減



課税

月額料金	1割
2割	3割

90cm幅 CR-773
TAISコード 00206-000162

84cm幅 CR-770
TAISコード 00206-000161

床ずれ防止用具

ハイブリッドタイプ

スコープライト (モルテン) **NEW**

全自動運転 高機能エアマットレス

厚さ **17.0** cm
長さ **193** cm



全自動



リモコンの全自動ボタンを押すだけで、
●さまざまな身体状態の利用者に適応
●身体状態が悪化または回復に変化した場合も対応
以上を、マットレスが自動運転で対応します。

「ボタン操作 (マニュアル操作) は一切不要」です。
利用者様の状態が変化した際にも、リモコンの設定
変更が不要なため、設定ミスも防げます。

臥床時の圧対策

マットレスが身体状態の変化に対応し、自動で最適な圧対策を行います。

臥床時(スタート)

静止 - 体圧調整

30分間体動がなかったら

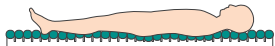

除圧 - 圧切替

30分間体動がなかったら

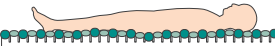

除圧 - 体位変換

除圧のための低角度の体位変換



センサーが背上げ角度を判定し、
自動で臀部の底着きを対策します。
また自動で「背抜き」を行い、
圧による苦しさを緩和します。

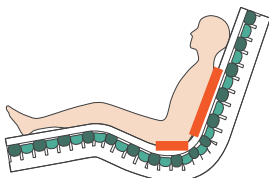

寢床内のむれ対策

室内の温度・湿度を判定し、寢床内への空気の挿入
～入れ替えにより、むれを対策します。

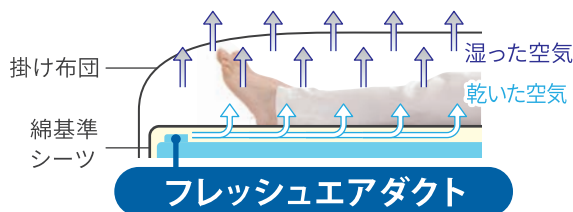

フレッシュエアダクト

91cm幅 MSCPL91

83cm幅 MSCPL83

TAISコード 000054-000652

TAISコード 000054-000651

非課税

月額料金	1割
2割	3割

ハイブリッドタイプ

アマンダ (モルテン)

厚さ **14.0** cm
長さ **193** cm

「3D 除圧」と「お知らせ機能」で
安全・安心を追求した高機能エアマットレス

実際の床ずれ防止効果
NEW/ 3D 除圧

万が一の時は必ずお知らせ
NEW/ お知らせ機能

次元1 ため除圧
次元2 よこ除圧
次元3 傾き除圧



危険の可能性を
マットレス内蔵
センサーが感知

ワイヤレス
受信機が
お知らせ



※受信機は取り外して持ち運びできます。

91cm幅 MAMA91

TAISコード 00054-000436

83cm幅 MAMA83

TAISコード 00054-000435

課税

月額料金	1割
2割	3割



エアマットレス

ビッグセルアイズ (ケープ)

厚さ 15.0 cm
長さ 192 cm
長さ 180 cm (mini)



新たな床ずれ発生リスク「Microclimate」に対応する次世代のエアマットレス

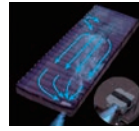

従来からの床ずれ発生の3大要因
第4の外的要因「マイクロクライメイト」皮膚局所の温度・湿度

背上げ時の看護・介護ケアをサポート「角度・時間管理アシスト機能」



進化したクイックハードモード



安全システムである自動解除機能が進化。自動解除までの残り時間を液晶画面に表示します。残り時間をお知らせする音声機能も搭載。

停電対策/メモリ機能

停電対策機能付き
メモリ機能
停電の時、最低でも14日間マットレスがつぶれません。電源復旧後は直前の設定に自動復帰します。

90cm幅 CR-753
TAISコード 00206-000141
84cm幅 CR-750
TAISコード 00206-000140

90cm幅 mini CR-757
TAISコード 00206-000143
84cm幅 mini CR-755
TAISコード 00206-000142

月額料金	1割	課税
2割	3割	

ハイブリッドタイプ

オスカー (モルテン)

厚さ 17.0 cm
長さ 193 cm
長さ 182 cm (mini)

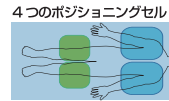
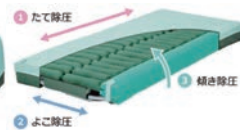

自動体位変換機能



さまざまな身体状況の利用者様へのケアに最適な特性に対応する人の手で行うような優しい自動体位変換機能を備えた高機能エアマットレス

新形状のセルが寝心地を向上。
従来のエアセル(球状)
新形状マイクロエアセル(フラット)

91cm幅 MOSC91
83cm幅 MOSC83
91cm幅 mini MOSC91S
83cm幅 mini MOSC83S

月額料金	1割	課税
2割	3割	

エアマットレス

オスカーエアタイプ (モルテン)

厚さ 17.0 cm
長さ 193 cm
長さ 182 cm (mini)

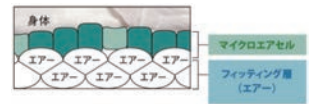

マットレス全体(マイクロエアセル、フィッティング層)がエアのタイプ

91cm幅 MOSC91A
83cm幅 MOSC83A
91cm幅 mini MOSC91SA
83cm幅 mini MOSC83SA

月額料金	1割	課税
2割	3割	

エアマットレス

こちあ利楽Flow (パラマウントベッド)

設定不要。体位変換も背上げ時のかたさ調節も全自動です。



体位変換機能付きエアマットレスで史上初!!
設定不要の完全自動運転



① 優しい!! 【体位変換機能】 ② 最高クラス!! 【体圧分散性能】

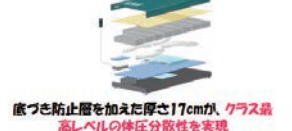
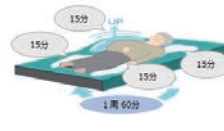

③ 安心・安全【バックサポート機能】
背上げ角度が30度を超えると、4個のセルが同時に膨らみ背上げ姿勢の維持と接触面積を拡大することで、体圧分散性を向上します。

利楽flow紹介ページ



厚さ 17.0 cm
長さ 193 cm

91cm幅 KE-911S 清拭
TAISコード 00170-001351
83cm幅 KE-913S 清拭
TAISコード 00170-001353

月額料金	1割	非課税
2割	3割	

特殊寝台

特殊寝台
付属品

床ずれ防止用具

車いす

付車
付属品

スロープ

歩行補助

変体
換器位

歩
行器

リ移
フ動
ト用

手
すり

機 徘徊
知 感知器

処 自動
理 排泄
装 装置



車いす

1. 車いすの種類

標準型〈自走用・介助用〉

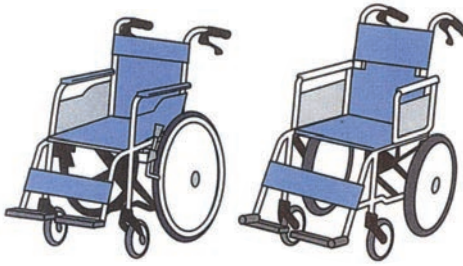

標準サイズでつくられた車いすです。ご本人が操作して駆動させる自走用と、介助者が押して駆動させる介助用があります。

モジュール型



部品の組み替えや、車輪、シートの位置などが調節できる車いすです。部品の一部が取り替え可能な簡易モジュラー型と呼ばれる種類もあります。

リクライニング型



ティルト機能(座背角が一定のまま倒せる)やリクライニング機能(バックレストを倒せる)が基本です。レッグサポートの角度調節や頭部の位置調節など、姿勢保持機能を備えたものもあります。

電動型

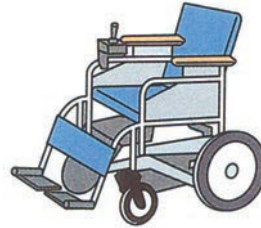

電気で駆動する車いすです。自走用と介助用のほかに手動車いすに駆動ユニットを取り付けるものなど、さまざまな種類があります。

2. 各部の名称と機能

グリップ／介助者用ブレーキ

アームレスト(肘掛け)

※ハネ上げ、取り外し可能なものは移乗の際に便利です。肘を無理なく曲げた高さが最適です。

座面

※クッション付とそうでないものがあります。

フットレスト(足のせ台)

※取り外し、スイング可能なものは移乗の際に足を引き込みやすくなる利点があります。



バックレスト(背もたれ)

※張り調整ができるものもあります。張りを調整することで、背中の形に合わせて無理のない姿勢を保つことができます。

ハンドリム

駆動輪

手元ブレーキ

キャスター



ティッピングレバー

※段差を乗り越えるときに介助者が踏み、前輪を浮かせるために使用します。

3. 取扱い方法

広げ方

●ブレーキをかけ、アームレストを持ち外側に少し開き、シートの両側に手を押いて下に向かって押し広げる(指をはさまないように注意する)。

折りたたみ方

●フットレストを折たたみ、シートの中央を持ち上げて折りたたむ。

乗降時の注意

- 駐車ブレーキの確認→車いすが移動しないように。
- フットレストの折たたみ ※乗降時ステップ上に乗らないよう注意。

坂道、段差などでの注意(特に介助する方)

- 坂道や段差を下る際は、後向きで。
- 段差を昇る際は、介助者がティッピングレバーを利用して、力を有効に使う。
- 側溝のフタの隙間や踏切のレールの段差にキャスターが狭まることがないように注意。

4. 車いすサイズ表記

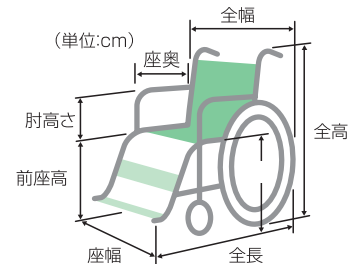

※前座高は座クッションを装着していない場合の寸法です。



自走用

頁	商品名	メーカー	種別	座幅 (cm)	前座高 (cm)	全高 (cm)	全長 (cm)	全幅 (cm)	畳幅 (cm)	重量 (kg)
28	ネクストコア NEXT-11B (HB)	松永製作所	標準	40	43	88	93.5	55	29	12.4
28	ネクストコア・プチNEXT-10B	松永製作所	標準	40	39	86	92.5	55	28	11.8
28	ネクストコア・グランNEXT-12B	松永製作所	標準	42	47	94	96.5	57	30	12.8
28	ふわりす KF22-40SB	カワムラサイクル	標準	40	43	89	95	59.5	33	9.6
28	NEO-1	日進医療器	標準	40	43	90	100	63	30	12.7
28	グレイスコア GRC-11B	松永製作所	標準	40	43	93	95	56.5	32	13.8
29	カルティマ CRT-5	ミキ	標準	40(36)	43.5	88	98	55	32	9.9
29	カルッタ CRT-1-CZ	ミキ	モジュール	40・42・44	40	84.5	96	55・57・59	32	11.1
29	ふわりすプラス KFP22-40SB	カワムラサイクル	多機能	40	43	89	95	59.5	33	10.9
29	MEF-22	ミキ	多機能	40・42・44	40・42・44	86・88・90	106	58・60・62	34	15.5
29	ネクストコア・マルチNEXT-31B	松永製作所	多機能	40	43	88	95	56	28	13.2
29	STR-3B	ミキ	多機能	40	43.5	86.5	96.5	59.5	34	15.4
30	SKT-4	ミキ	多機能	40	43.5	86	98	55	28.5	13.7
30	カルティマ CRT-7	ミキ	多機能	40(36)	43.5	88	98	55	32	11.2
30	SKT-400B	ミキ	多機能	40	43.5	88.5	100	53	33	18.1
30	ネクストコア・ミニモ NEXT-50B	松永製作所	モジュール	40	35・37・39	84・86・88	94	56	28	14.3
30	ネクストコア・アジャスト NEXT-51B (HB)	松永製作所	モジュール	38・40・42	41・43・45	88・90・92	96	54・56・58	28	15.2
30	ネクストコア・くるりNEXT-71B	松永製作所	多機能	40	41・43	97.5	86	58	34	19
31	グレイスコア・マルチ GRC-31B	松永製作所	多機能	40	43	93	95	56.5	32	15.5
31	グレイスコア・アジャスト GRC-51B	松永製作所	モジュール	40	41・43(45)	93	95	56.5	32	17.1
31	グレイスコア・ミニモ GRC-50B	松永製作所	モジュール	40	35・37(39)	90	96	56.5	33	16.8
31	エアフィッツ・プレミアム AFP-22	ミキ	モジュール	40	38・40・42	92・94・96	109	61	37	17.1

特殊
寝台付
属
品防
止
用
具車
い
す付
車
属
品
すス
ロ
ー
プつ
歩
行
補
助変
体
換
器
位歩
行
器リ
移
フ
動
ト
用手
す
り機
排
他
感
知
器処
理
装
置



車いすを選ぶ

介助式

頁	商品名	メーカー	種別	座幅 (cm)	前座高 (cm)	全高 (cm)	全長 (cm)	全幅 (cm)	畳幅 (cm)	重量 (kg)
32	ネクストコアNEXT-21B (HB)	松永製作所	標準	40	43	88	93.5	54	28	11.4
32	ネクストコア・プチNEXT-20B	松永製作所	標準	40	39	86	92.5	54	28	11.1
32	ネクストコア・グランNEXT-22B	松永製作所	標準	42	47	94	94	56	29	11.8
32	ふわりすKF16-40SB	カワムラサイクル	標準	40	43	89	94	55	28	8.9
32	NEO-2	日進医療器	標準	40	43	90	97	60	27	11.9
32	グレイスコア GRC-21BD	松永製作所	標準	40	43	93	95	56.5	31	13.7
33	カルティマCRT-6	ミキ	標準	40(36)	43.5	88	98	49	25	9.1
33	カルッタ CRT-2-CZ	ミキ	モジュール	40・42・44	40	84.5	96	49・51・53	25	9.9
33	ふわりすプラスKFP16-40SB	カワムラサイクル	多機能	40	43	89	94	55	28	9.9
33	MEF-16	ミキ	多機能	40・42・44	40・42・44	86・88・90	106	54・56・58	29	14.2
33	ネクストコア・マルチNEXT-41B	松永製作所	多機能	40	43	88	94.5	55	27	12.2
33	STR-4B	ミキ	多機能	40	46	88.5	94	53.5	26	13.6
34	SKT-2	ミキ	多機能	40	43.5	86	94.5	48	21	12.7
34	カルティマCRT-8	ミキ	多機能	40(36)	43.5	88	98	49	25	10.5
34	ネクストコア・ミニモNEXT-60B	松永製作所	モジュール	40	35・37・39	84・86・88	94	55	27	13.6
34	ネクストコア・アジャストNEXT-61B (HB)	松永製作所	モジュール	38・40・42	41・43・45	88・90・92	95.5	53・55・57	27	14.2
34	SKT-6	ミキ	多機能	40	37.5	82	87	48	23	14.7
34	ネクストコア・くるりNEXT-81B	松永製作所	多機能	40	43	97.5	86	58	34	18
35	グレイスコア・マルチ GRC-41BD	松永製作所	多機能	40	43	93	95	56	32	15.4
35	グレイスコア・アジャスト GRC-61BD	松永製作所	モジュール	40	41・43(45)	93	95	56	31	17.1
35	グレイスコア・ミニモ GRC-60BD	松永製作所	モジュール	40	37・(39)	89	97.5	56	32	16.9
35	エアフィッツ・プレミアム AFP-16	ミキ	モジュール	40	38・40・42	92・94・96	109	56.5	31	15.8

ティルト&リクライニング

頁	商品名	メーカー	種別	座幅 (cm)	前座高 (cm)	全高 (cm)	全長 (cm)	全幅 (cm)	畳幅 (cm)	重量 (kg)
36	SKT-7	ミキ	ティルト	40	43.5	94~121	99	48	32	19
36	くるーんKPFK-12	カワムラサイクル	ティルト&リクライニング	42	40	120	98	56.5	35	21.5
36	オアシスリクライニングOS-12TR	松永製作所	ティルト&リクライニング	40	43	96.5	99.5	53	32	22.6
36	オアシスポジティブOS-12TRSP	松永製作所	ティルト&リクライニング	40	43	106.5	90.5	53	32	22.7
36	CRT-WR-EL	ミキ	ティルト&リクライニング	40	43.5	122	104~105	55	—	16.8
36	SKR-8	ミキ	ティルト&リクライニング	40	46	103~133	98	50	32	24.2
37	NEXTROLLER sp II	ミキ	リクライニング	42	49・63	121.5・82	114~141.5	60	—	24
37	フルリクライニングキャリアー FC-120	ピジョン	リクライニング	43	52.1	119.5	106.7	60.4	—	31
37	マイチルト・ミニ3D	松永製作所	ティルト&リクライニング	40	41	101	88~119.5	53	34	29
37	マイチルト・コンパクトII	松永製作所	ティルト&リクライニング	40	43	116.5	93.5	53	32.5	27.3



自走式車いす

ネクストコア

NEXT-11B HB (松永製作所)

TAISコード 00066-000358

扱いやすさと機能を両立したスタンダード。

- 背折れ
- 手元ブレーキ
- 介助ブレーキ
- 立体背張り調整
- ノーパンクタイヤ

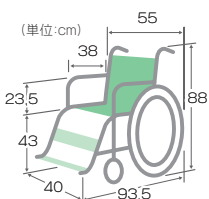

前輪	6インチ
後輪	22インチ
折りたたみ幅	29cm
重量	12.4kg

エアタイヤをご希望の場合はご指定ください。

非課税

月額料金	1割
2割	3割

自走式車いす

ネクストコア・グラン

NEXT-12B (松永製作所)

TAISコード 00066-000326

身長の高い方もゆったり座れる高床スタンダードタイプ

- 背折れ
- 手元ブレーキ
- 介助ブレーキ
- 立体背張り調整

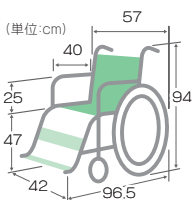

前輪	6インチ
後輪	24インチ
折りたたみ幅	30cm
重量	12.8kg

非課税

月額料金	1割
2割	3割

自走式車いす

NEO-1 NEW

(日進医療器)

TAISコード 00175-000322

ノーパンクタイヤ使用

- 背折れ
- 手元ブレーキ
- 介助ブレーキ
- ノーパンクタイヤ

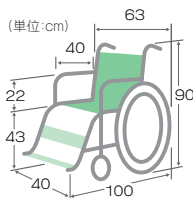

前輪	6インチ
後輪	22インチ
折りたたみ幅	30cm
重量	12.7kg

非課税

月額料金	1割
2割	3割

自走式車いす

ネクストコア・プチ

NEXT-10B (松永製作所)

TAISコード 00066-000324

身長150cm前後の方向け軽量車いす

- 背折れ
- 手元ブレーキ
- 介助ブレーキ
- 立体背張り調整

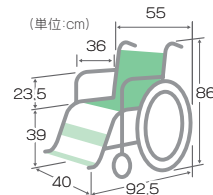

前輪	6インチ
後輪	20インチ
折りたたみ幅	28cm
重量	11.8kg

非課税

月額料金	1割
2割	3割

自走式車いす

ふわりす

KF22-40SB (カワムラサイクル)

TAISコード 00160-000241

軽いので持ち運びやすく、取り回しもラクラク

- 背折れ
- 手元ブレーキ
- 介助ブレーキ

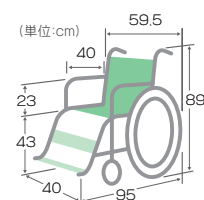

前輪	6インチ
後輪	22インチ
折りたたみ幅	33cm
重量	9.6kg

非課税

月額料金	1割
2割	3割

自走式車いす

グレイスコア

GRC-11B (松永製作所)

TAISコード 00066-000399

ネクストコアシリーズのハイグレードモデル

- 背折れ
- 手元ブレーキ
- 介助ブレーキ
- 立体背張り調整
- 座奥調整
- ノーパンクタイヤ

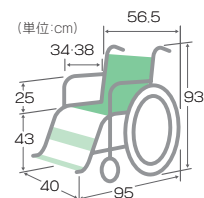

前輪	5インチ
後輪	22インチ
折りたたみ幅	32cm
重量	13.8kg

シート厚さ約5cm

非課税

月額料金	1割
2割	3割

特殊寝台

特殊寝台
付属品

床ずれ
防止用具

車いす

付車
属品

スロープ

歩行補助

変換
器位

歩
行器

リ移
フ動
ト用

手
すり

徘徊
感知
器

自動
排泄
装置

特殊寝台

特殊寝台
付属品

床ずれ
防止用具

車いす

付車
属品

スロープ

つ歩
行補
え

変換
器位

歩
行器

リ移
フ動
ト用

手
すり

機
徘徊
感知

処
理排
置

自走式車いす カルティマ CRT-5 (ミキ)

TAISコード 00122-000568



計量・コンパクトにプラスαの新機能
(ワンハンドブレーキ)

- 背折れ
- ワンハンドブレーキ
- 手元ブレーキ
- ノーパンクタイヤ
- 介助ブレーキ

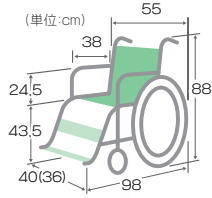

前輪	6インチ
後輪	22インチ
折りたたみ幅	32cm
重量	9.9kg

月額料金	1割
非課税	2割
	3割

自走式車いす カルツタ CRT-1-CZ (ミキ)

TAISコード 00122-000609



座幅44cmまで調整可能な
軽量コンパクト車いす。

- 背折れ
- 手元ブレーキ
- ノーパンクタイヤ
- 座幅モジュール
- 介助ブレーキ

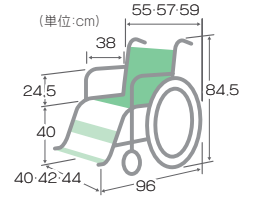

前輪	6インチ
後輪	22インチ
折りたたみ幅	32cm
重量	11.1kg

シート厚さ約3cm

月額料金	1割
非課税	2割
	3割

自走式車いす ふわりすプラス KFP22-40SB (カワムラサイクル)

TAISコード 00160-000249



ふわりす多機能モデル。

- 背折れ
- 肘掛跳ね上げ
- スイングアウト
- 介助ブレーキ
- 手元ブレーキ

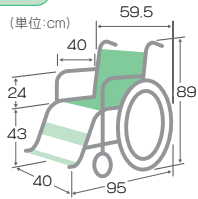

前輪	6インチ
後輪	22インチ
折りたたみ幅	33cm
重量	10.9kg

月額料金	1割
非課税	2割
	3割

自走式車いす MEF-22 (ミキ)

TAISコード 00122-000582



調整がとっても簡単にできる
モジュール車いす

- 背折れ
- 手元ブレーキ
- 介助ブレーキ
- 前座高モジュール
- 座幅モジュール
- 肘掛跳ね上げ高さ調整
- スイングアウト
- ノーパンクタイヤ

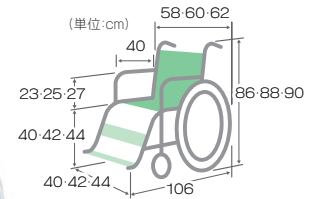

前輪	6インチ
後輪	22インチ
折りたたみ幅	34cm
重量	15.5kg

シート厚さ約3cm

月額料金	1割
非課税	2割
	3割

自走式車いす ネクストコア・マルチ NEXT-31B (松永製作所)

TAISコード 00066-000318



跳ね上げスイングアウト機能付

- 背折れ
- 手元ブレーキ
- 介助ブレーキ
- 肘掛跳ね上げ
- スイングアウト
- スイングイン
- 立体背張り調整

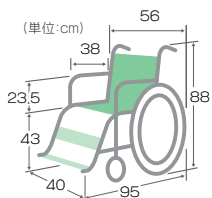

前輪	6インチ
後輪	22インチ
折りたたみ幅	28cm
重量	13.2kg

シート厚さ約3cm

月額料金	1割
非課税	2割
	3割

自走式車いす STR-3B (ミキ)

TAISコード 00122-000651



フットサポートの高さ調節が容易にでき、
工具なしでシート、キャスター交換ができます。
足踏みブレーキ標準装備の抗菌シート仕様。

- 背折れ
- 手元ブレーキ
- 介助ブレーキ
- 肘掛跳ね上げ
- スイングアウト
- フットブレーキ
- ノーパンクタイヤ

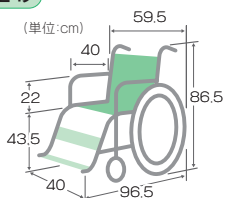

前輪	6インチ
後輪	22インチ
折りたたみ幅	34cm
重量	15.4kg

月額料金	1割
非課税	2割
	3割



自走式車いす 狭い場所をスイスイ移動できるスレンダー車いす。

SKT-4

(ミキ)

TAISコード 00122-000411



- 背折れ
- 肘掛け跳ね上げ
- 手元ブレーキ
- スイングアウト
- 介助ブレーキ
- 背張り調整

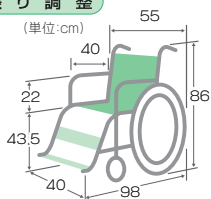

前輪	6インチ
後輪	22インチ
折りたみ幅	28.5cm
重量	13.7kg

月額料金	1割
非課税	2割
	3割

自走式車いす

カルティマ

CRT-7 (ミキ)

TAISコード 00122-000572



- 背折れ
- 肘掛け跳ね上げ
- ワンハンドブレーキ
- スイングアウト
- 手元ブレーキ
- ノーバンクタイヤ
- 介助ブレーキ

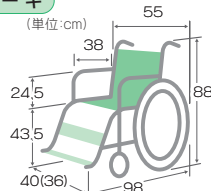

前輪	6インチ
後輪	22インチ
折りたみ幅	32cm
重量	11.2kg

月額料金	1割
非課税	2割
	3割

自走式車いす

とまっティ

SKT-400B (ミキ)

TAISコード 00122-000531



- ノンバンクブレーキ
- 介助ブレーキ
- 背折れ
- 背張り調整
- 肘掛け跳ね上げ
- 手元ブレーキ
- スイングアウト

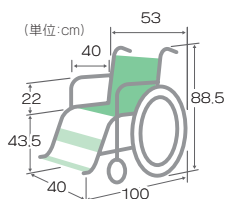

前輪	6インチ
後輪	22インチ
折りたみ幅	33cm
重量	18.1kg

シート厚さ約4cm

月額料金	1割
非課税	2割
	3割

自走式車いす

ネクストコア・ミニモ

NEXT-50B (松永製作所)

TAISコード 00066-000328



- 背折れ
- 肘掛け跳ね上げ
- 手元ブレーキ
- スイングアウト
- 介助ブレーキ
- スイングイン
- 前座高モジュール
- アームレスト高さ調節
- 立体背張り調整

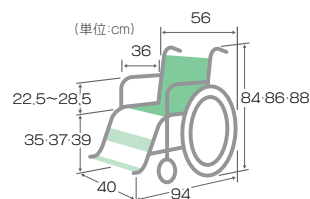

前輪	6インチ
後輪	20インチ
折りたみ幅	28cm
重量	14.3kg

シート厚さ約3cm

月額料金	1割
非課税	2割
	3割

自走式車いす

ネクストコア・アジャスト

NEXT-51B HB (松永製作所)

TAISコード 00066-000362



左右独立の張り調整が3方向から姿勢をサポート。さらに肘掛け、座面、フットサポートの調整で安定した姿勢を。

- 背折れ
- スイングアウト
- 手元ブレーキ
- スイングイン
- 介助ブレーキ
- 肘掛け跳ね上げ
- 前座高モジュール
- アームレスト高さ調節
- ノーバンクタイヤ
- 立体背張り調整

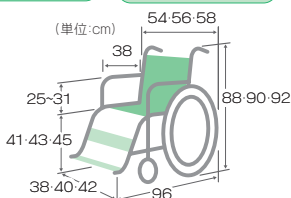

前輪	6インチ
後輪	22インチ
折りたみ幅	28cm
重量	15.2kg

シート厚さ約3cm ※座幅をご指定下さい
■ 38cm ■ 40cm ■ 42cm

エアタイヤご希望の場合はご指定ください

月額料金	1割
非課税	2割
	3割

自走式車いす

ネクストコア・くるり

NEXT-71B (松永製作所)

TAISコード 00066-000333



その場でくるり! 圧倒的な小回り性能!

- 背折れ
- アームレスト高さ調整
- 介助ブレーキ
- 手元ブレーキ
- 背張り調整

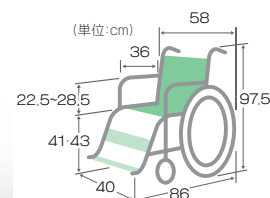

前輪	4インチ×2
後輪	22インチ
折りたみ幅	34cm
重量	19kg

シート厚さ約3cm

月額料金	1割
非課税	2割
	3割

- 特殊寝台
- 特殊付属品
- 床ずれ防止用具
- 車いす
- 付車属品
- スロープ
- 歩行補助
- 変換器
- 歩行器
- リフト動ト用
- 手すり
- 徘徊感知器
- 自動排泄装置



特殊寝台

自走式車いす

グレイスコア・マルチ GRC-31B (松永製作所)

TAISコード 00066-000401

- 背折れ スイングアウト
- 手元ブレーキ スイングイン
- 介助ブレーキ フットサポート前後角度調節
- 立体背張り調整 ノーパンクタイヤ
- 肘掛跳ね上げ 座奥調整

新バックサポートシステム・通気性抜群のオリジナルシートを採用し、高級感漂うスタイルなどを兼ね備えた新商品です。

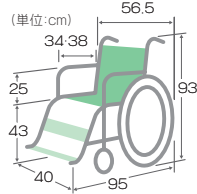

前輪	5インチ
後輪	22インチ
折りたたみ幅	32cm
重量	15.5kg

シート厚さ約5cm

非課税

月額料金	1割
2割	3割

特殊寝台

床ずれ防止用具

車いす

付車属品

スロープ

つ歩行補助

変換器位

歩行器

リ移動用

手すり

機徘徊感知器

処理装置

自走式車いす

グレイスコア・アジャスト GRC-51B (松永製作所)

TAISコード 00066-000409

- 背折れ 前座高モジュール
- 手元ブレーキ スイングアウト
- 介助ブレーキ スイングイン
- 立体背張り調整 フットサポート前後角度調節
- 肘掛跳ね上げ ノーパンクタイヤ
- アームレスト高さ調節 座奥調整

肘掛・座面の調整機能で姿勢をサポートするグレイスコアのモジュールタイプ

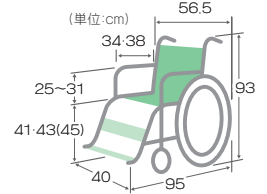

前輪	6インチ
後輪	22インチ
折りたたみ幅	32cm
重量	17.1kg

シート厚さ約5cm

非課税

月額料金	1割
2割	3割

自走式車いす

NEW

グレイスコア・ミニモ GRC-50B (松永製作所)

TAISコード 00066-000419

- 背折れ 前座高モジュール
- 手元ブレーキ スイングアウト
- 介助ブレーキ スイングイン
- 立体背張り調整 フットサポート前後角度調節
- 肘掛跳ね上げ ノーパンクタイヤ
- アームレスト高さ調節 座奥調整

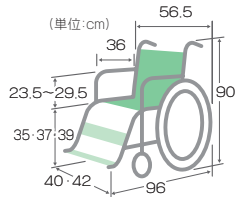

前輪	5インチ
後輪	20インチ
折りたたみ幅	33cm
重量	16.8kg

シート厚さ約5cm

非課税

月額料金	1割
2割	3割

自走式車いす

エアフィッツ・プレミアム AFP-22 (ミキ)

TAISコード 00122-000653

- 背折れ スイングアウト
- 手元ブレーキ エアー背張り調整
- 介助ブレーキ 前座高モジュール
- 肘掛跳ね上げ ノーパンクタイヤ
- アームレスト高さ調節 座奥調整
- 転倒防止キャスター

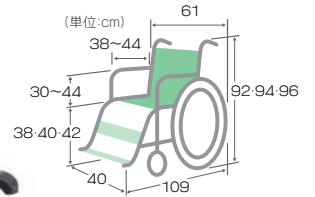

前輪	6インチ
後輪	22インチ
折りたたみ幅	37cm
重量	17.1kg

厚さ8cmのエアクッションを備えた最上位モデル。座高調整・座奥調整で140~180cmまでの身長をカバーできます。

シート厚さ約8cm

非課税

月額料金	1割
2割	3割



介助式車いす

扱いやすさと機能を両立したスタンダード。

ネクストコア

NEXT-21B HB (松永製作所)

TAISコード 00066-000359



- 背折れ
- 手元ブレーキ
- 介助ブレーキ
- 立体背張り調整
- ノーパンクタイヤ

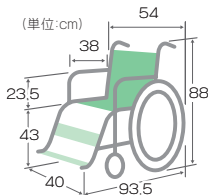

前輪	6インチ
後輪	16インチ
折りたたみ幅	28cm
重量	11.4kg

月額料金	1割
2割	3割

エアタイヤご希望の場合はご指定ください

非課税

介助式車いす

身長150cm前後の方向け軽量車いす

ネクストコア・プチ

NEXT-20B (松永製作所)

TAISコード 00066-000325



- 背折れ
- 手元ブレーキ
- 介助ブレーキ
- 立体背張り調整

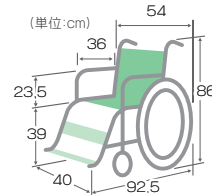

前輪	6インチ
後輪	16インチ
折りたたみ幅	28cm
重量	11.1kg

月額料金	1割
2割	3割

非課税

介助式車いす

身長の高い方もゆったり座れる高床スタンダードタイプ

ネクストコア・グラン

NEXT-22B (松永製作所)

TAISコード 00066-000327



- 背折れ
- 手元ブレーキ
- 介助ブレーキ
- 立体背張り調整

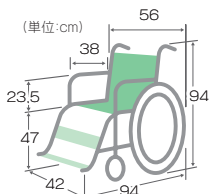

前輪	6インチ
後輪	16インチ
折りたたみ幅	29cm
重量	11.8kg

月額料金	1割
2割	3割

非課税

介助式車いす

ふわり、と軽い車いす。標準車感覚で乗れる、軽量車いすの新スタンダード。

ふわりす

KF16-40SB (カワムラサイクル)

TAISコード 00160-000240



- 背折れ
- 介助ブレーキ
- 手元ブレーキ

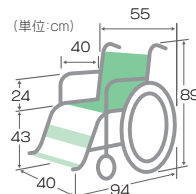

前輪	6インチ
後輪	16インチ
折りたたみ幅	28cm
重量	8.9kg

月額料金	1割
2割	3割

非課税

自走式車いす

ノーパンクタイヤ使用

NEO-2 **NEW**

(日進医療器)

TAISコード 00175-000323



- 背折れ
- 手元ブレーキ
- 介助ブレーキ
- ノーパンクタイヤ

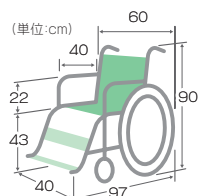

前輪	6インチ
後輪	16インチ
折りたたみ幅	27cm
重量	11.9kg

月額料金	1割
2割	3割

非課税

介助式車いす

ネクストコアシリーズのハイグレードモデル

グレイスコア

GRC-21BD (松永製作所)

TAISコード 00066-000403



- 背折れ
- 手元ブレーキ
- 介助ブレーキ
- 立体背張り調整
- フットブレーキ
- ノーパンクタイヤ
- 座奥調整

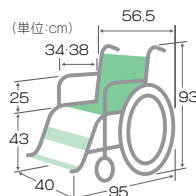

前輪	5インチ
後輪	16インチ
折りたたみ幅	31cm
重量	13.7kg

月額料金	1割
2割	3割

シート厚さ約5cm

非課税

- 特殊寝台
- 特殊寝台 付属品
- 床ずれ防止用具
- 車いす
- 付車用品
- スロープ
- 歩行補助
- 変換器
- 歩行器
- リフト動ト用
- 手すり
- 徘徊感知
- 自動排泄処理装置



車いす

特殊寝台

介助式車いす カルティマ CRT-6 (ミキ)

TAISコード 00122-000570

計量・コンパクトにプラスαの新機能
(ワンハンドブレーキ)

- 背折れ
- ワンハンドブレーキ
- 手元ブレーキ
- ノーパンクタイヤ
- 介助ブレーキ

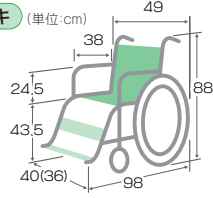

月額料金	1割
非課税	2割
	3割

特殊寝台
付属品

床ずれ
防止用具

車いす

付車
属品

ス
ロ
ー
プ

つ
歩
行
補
助

変
換
器
位

歩
行
器

リ
移
動
用

手
す
り

機
能
感
知

処
理
装
置

介助式車いす カルッタ CRT-2-CZ (ミキ)

TAISコード 00122-000610

座幅44cmまで調整可能な
軽量コンパクト車いす。

- 背折れ
- 座幅モジュール
- 手元ブレーキ
- ノーパンクタイヤ
- 介助ブレーキ

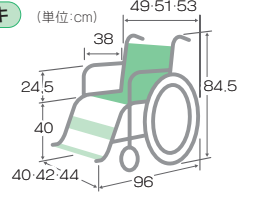

月額料金	1割
非課税	2割
	3割

シート厚さ約3cm

介助式車いす ふわりすプラス KFP16-40SB (カワムラサイクル)

TAISコード 00160-000248

ふわりす多機能モデル。

- 背折れ
- 肘掛跳ね上げ
- スイングアウト
- 介助ブレーキ
- 手元ブレーキ

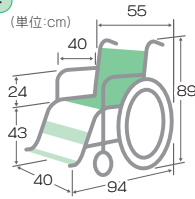

月額料金	1割
非課税	2割
	3割

介助式車いす MEF-16 (ミキ)

TAISコード 00122-000580

調整がとっても簡単にできるモジュール

- 背折れ
- 肘掛跳ね上げ高さ調整
- スイングアウト
- 前座高モジュール
- ノーパンクタイヤ

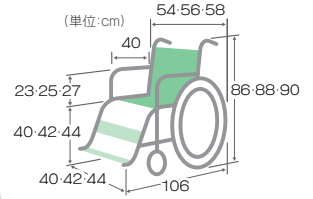

月額料金	1割
非課税	2割
	3割

シート厚さ約3cm

介助式車いす ネクストコア・マルチ NEXT-41B (松永製作所)

TAISコード 00066-000319

跳ね上げスイングアウト機能付

- 背折れ
- 手元ブレーキ
- 介助ブレーキ
- 肘掛跳ね上げ
- スイングアウト
- スイングイン
- 立体背張り調整

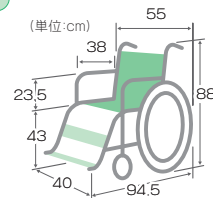

月額料金	1割
非課税	2割
	3割

シート厚さ約3cm

介助式車いす STR-4B (ミキ)

TAISコード 00122-000652

フットサポートの高さ調節が容易にでき、
工具なしでシート、キャスター交換ができます。
足踏みブレーキ標準装備の抗菌シート仕様。

- 背折れ
- 手元ブレーキ
- 介助ブレーキ
- 肘掛跳ね上げ
- スイングアウト
- フットブレーキ
- ノーパンクタイヤ

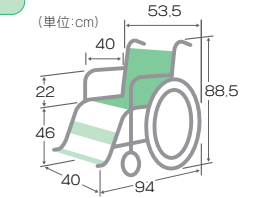

月額料金	1割
非課税	2割
	3割

シート厚さ約5cm



介助式車いす

SKT-2 (ミキ)

TAISコード 00122-000320

サイズも収納もよりコンパクトな車いす。

- 背折れ
- 肘掛跳ね上げ
- 介助ブレーキ
- スイングアウト
- 手元ブレーキ
- 背シート張り調整

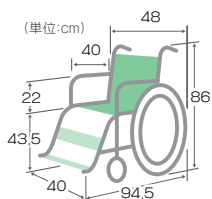

前輪	6インチ
後輪	14インチ
折りたたみ幅	21cm
重量	12.7kg

月額料金	1割
2割	3割

非課税

介助式車いす

カルティマ CRT-8 (ミキ)

TAISコード 00122-000574

新機能(ワンハンドブレーキ)・計量ハイポリマータイヤも標準装備で、さらなる使いやすさを追求。ワンランク上の車いすです。

- 背折れ
- 肘掛跳ね上げ
- ワンハンドブレーキ
- スイングアウト
- 手元ブレーキ
- ノーバンクタイヤ
- 介助ブレーキ

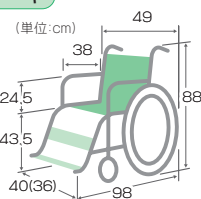

前輪	6インチ
後輪	16インチ
折りたたみ幅	25cm
重量	10.5kg

月額料金	1割
2割	3割

非課税

介助式車いす

ネクストコア・ミニモ NEXT-60B (松永製作所)

TAISコード 00066-000329

超低床にも設定可能な低床モジュールタイプ

- 背折れ
- 肘掛跳ね上げ
- 手元ブレーキ
- スイングアウト
- 介助ブレーキ
- スイングイン
- 前座高モジュール
- アームレスト高さ調節
- 立体背張り調整

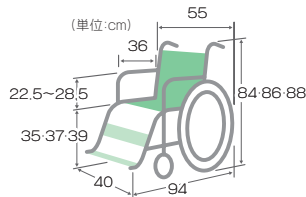

前輪	6インチ
後輪	16インチ
折りたたみ幅	27cm
重量	13.6kg

月額料金	1割
2割	3割

非課税

シート厚さ約3cm

介助式車いす

ネクストコア・アジャスト NEXT-61B HB (松永製作所)

TAISコード 00066-000363

左右独立の張り調整が3方向から姿勢をサポート。さらに肘掛、座面、フットサポートの調整で安定した姿勢を。

- 背折れ
- スイングアウト
- 手元ブレーキ
- スイングイン
- 介助ブレーキ
- 肘掛け跳ね上げ
- 前座高モジュール
- アームレスト高さ調節
- ノーバンクタイヤ
- 立体背張り調整

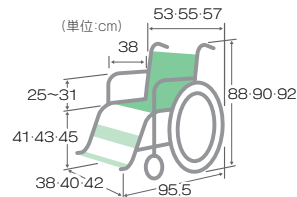

前輪	6インチ
後輪	16インチ
折りたたみ幅	27cm
重量	14.2kg

月額料金	1割
2割	3割

非課税

シート厚さ 約3cm ※座幅をご指定下さい
■ 38cm ■ 40cm ■ 42cm

エアタイヤご希望の場合はご指定ください

介助式車いす

SKT-6 (ミキ)

TAISコード 00122-000375

室内で抜群の性能を發揮! コンパクト&六輪車いす。

- 背折れ
- スイングアウト
- 介助ブレーキ
- 背シート張り調整
- 手元ブレーキ
- 肘掛け跳ね上げ

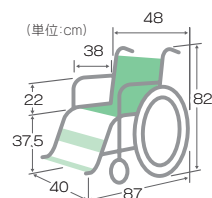

前輪	4インチ
後輪	14インチ
折りたたみ幅	23cm
重量	14.7kg

月額料金	1割
2割	3割

非課税

シート厚さ約3cm

介助式車いす

ネクストコア・くるり NEXT-81B (松永製作所)

TAISコード 00066-000334

圧倒的な小回り性能、90cm幅の廊下をその場で“くるり”の6輪車いす

- 背折れ
- 介助ブレーキ
- 肘掛跳ね上げ
- 手元ブレーキ
- アームレスト高さ調整
- 背張り調整

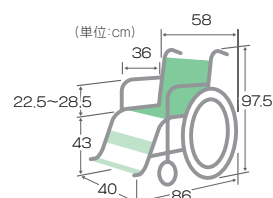

前輪	4インチ
後輪	16インチ
折りたたみ幅	34cm
重量	18kg

月額料金	1割
2割	3割

非課税

シート厚さ約3cm

- 特殊寝台
- 付属品
- 床ずれ防止用具
- 車いす
- 付車属品
- スロープ
- 歩行補助
- 変体換器
- 歩行器
- リフト動ト用
- 手すり
- 徘徊感知器
- 自動排泄装置



車いす

特殊寝台

介助式車いす グレイスコア・マルチ GRC-41BD (松永製作所)

TAISコード 00066-000404

- 背折れ
- スイングアウト
- 手元ブレーキ
- スイングイン
- 介助ブレーキ
- フットサポート前後角度調節
- 立体背張り調整
- フットブレーキ
- 肘掛跳ね上げ
- ノーパンクタイヤ
- 座 奥 調整

新バックサポートシステム・通気性抜群のオリジナルシートを採用し、高級感漂うスタイルなどを兼ね備えた新商品です。

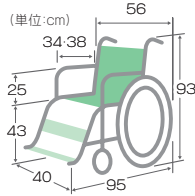

前 輪	5インチ
後 輪	16インチ
折りたたみ幅	32cm
重 量	15.4kg

月額料金	1割
2割	3割

シート厚さ約5cm

非課税

付属品

床ずれ防止用具

車いす

付属品

スロープ

歩行補助

変換器位

歩行器

移動用

手すり

徘徊感知器

自動排泄装置

介助式車いす グレイスコア・アジャスト GRC-61BD(松永製作所)

TAISコード 00066-000410

- 背折れ
- 前座高モジュール
- 手元ブレーキ
- スイングアウト
- 介助ブレーキ
- スイングイン
- 立体背張り調整
- フットサポート前後角度調節
- 肘掛跳ね上げ
- フットブレーキ
- アームレスト高さ調節
- ノーパンクタイヤ
- 座 奥 調整

肘掛・座面の調整機能で姿勢をサポートするグレイスコアのモジュールタイプ

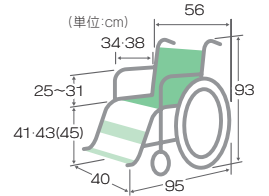

前 輪	5インチ
後 輪	16インチ
折りたたみ幅	31cm
重 量	17.1kg

月額料金	1割
2割	3割

シート厚さ約5cm

非課税

介助式車いす NEW グレイスコア ミニモ GRC-60BD (松永製作所)

TAISコード 00066-000421

- 背折れ
- 前座高モジュール
- 手元ブレーキ
- スイングアウト
- 介助ブレーキ
- スイングイン
- 立体背張り調整
- フットサポート前後角度調節
- 肘掛跳ね上げ
- フットブレーキ
- アームレスト高さ調節
- ノーパンクタイヤ
- 座 奥 調整

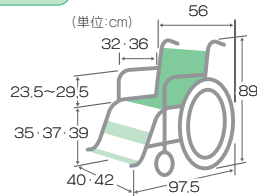

前 輪	5インチ
後 輪	16インチ
折りたたみ幅	32cm
重 量	16.9kg

月額料金	1割
2割	3割

シート厚さ約5cm

非課税

小柄な方にフィットしやすいグレイスコアのミニ・モジュール

介助式車いす エアフィッツ・プレミアム AFP-16 (ミキ)

TAISコード 00122-000654

- 背折れ
- アームレスト高さ調節
- 手元ブレーキ
- スイングアウト
- 介助ブレーキ
- エア・背張り調整
- 肘掛跳ね上げ
- 前座高モジュール
- 座 奥 調整
- ノーパンクタイヤ
- 転倒防止キャスター

厚さ8cmのエアクッションを備えた最上位モデル。座高調整・座奥調整で140~180cmまでの身長をカバーできます。

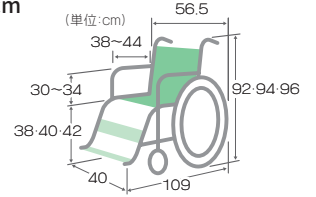

前 輪	6インチ
後 輪	16インチ
折りたたみ幅	31cm
重 量	15.8kg

月額料金	1割
2割	3割

シート厚さ約8cm

非課税



コンパクトティルト用車いす

SKT-7

(ミキ)

TAISコード 00122-000433



ティルト&コンパクト
狭い場所でもゆったり楽に座れます。

- 背折れ
- 肘掛跳ね上げ
- 手元ブレーキ
- フットブレーキ
- 背張り調整
- 介助ブレーキ
- スイングアウト
- 転倒防止キャスター
- ティルト0~30°

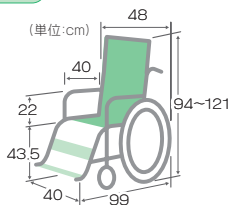

前輪	6インチ
後輪	14インチ
折りたたみ幅	32cm
重量	19kg

非課税

月額料金	1割
2割	3割

リクライニング&ティルト用車いす

オアシス

OS-12TR (松永製作所)

TAISコード 00066-000226



すべり座りを防ぐ新リクライニング車いす。
全幅53cmとコンパクト。

- 背折れ
- 背シート張り調整
- スイングアウト
- アームレスト高さ調整
- フットブレーキ
- 脚部エレベーター式
- 介助ブレーキ
- 手元ブレーキ
- 転倒防止キャスター
- リクライニング90~115°
- ティルト0~25°

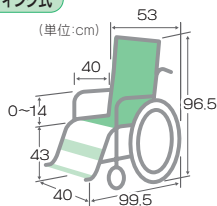

前輪	6インチ
後輪	12インチ
折りたたみ幅	32cm
重量	22.6kg

非課税

月額料金	1割
2割	3割

シート厚さ約5cm

コンパクトティルトリクライニング車いす

くるーん

KPFK-12 (カワムラサイクル)

TAISコード 00160-000250



- 脚部エレベーター式
- 肘掛跳ね上げ
- 介助ブレーキ
- フットブレーキ
- エレベーター式着脱
- アームレスト高さ調整
- 背張り調整
- 転倒防止キャスター
- ノーパンクタイヤ
- 手元ブレーキ
- ティルトリクライニング120°

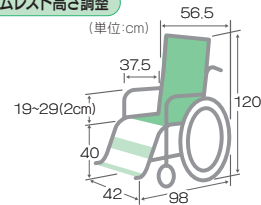

前輪	6インチ
後輪	12インチ
折りたたみ幅	35cm
重量	21.5kg

非課税

月額料金	1割
2割	3割

ティルトとリクライニングが一つになり、
お尻が前にすれにくいぴったりフィット機構
すきまレスビローが頭部をしっかり支持

シート厚さ約7cm

リクライニング&ティルト用車いす

オアシスポジティブ

OS-12TRSP (松永製作所)

TAISコード 00066-000296



バックサポート上部の前折れジョイントを搭載。

- バック折りたたみ
- 背シート張り調整
- スイングアウト
- アームレスト高さ調整
- フットブレーキ
- 介助ブレーキ
- 手元ブレーキ
- 転倒防止キャスター
- リクライニング90~115°
- ティルト0~25°

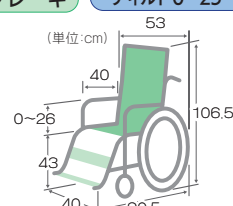

前輪	6インチ
後輪	12インチ
折りたたみ幅	32cm
重量	22.7kg

非課税

月額料金	1割
2割	3割

シート厚さ約5cm

ティルトリクライニング車いす

CRT-WR-EL (ミキ)

TAISコード 00122-000629



- 背折れ
- スイングアウト
- アームレスト高さ調整
- フットブレーキ
- 介助ブレーキ
- 転倒防止キャスター
- 脚部エレベーター式
- 手元ブレーキ
- エアクッション付
- ノーパンクタイヤ
- リクライニング95~130°
- ティルト2~30°

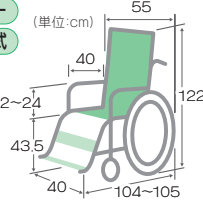

前輪	6インチ
後輪	14インチ
重量	20kg
耐荷重	100kg

非課税

月額料金	1割
2割	3割

CRTシリーズのティルト&リクライニング車いす。
「大きくて重く、取り回しが大変」なイメージ
を大きく変える。
「女性や力の弱い方でも扱いやすい」
超軽量・コンパクトモデル。

コンパクトティルトリクライニング6輪車いす

SKR-8 (ミキ)

NEW

TAISコード 00122-000687



- 背折れ
- 手元ブレーキ
- アームレスト高さ調整
- リクライニング
- ノーパンクタイヤ
- 介助ブレーキ
- スイングアウト
- ティルト

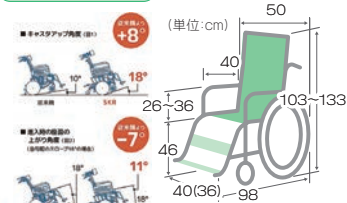

前輪	6インチ
後輪	14インチ
折りたたみ幅	32cm
重量	24.2kg

非課税

月額料金	1割
2割	3割

小回りの利く6輪車いすで、ティルト
リクライニング機能を備えています。

シート厚さ約4cm

特殊寝台

特殊寝台
付属品

床ずれ
防止用具

車いす

付車
属品

スロープ

歩行補助

変体
換器

歩
行
器

リ移
フ動
ト用

手
す
り

徘徊
感知

自動
排泄



特殊寝台

付属品

床ずれ防止用具

車いす

付属品

スロープ

歩行補助

変換器位

歩行器

リフト動

手すり

徘徊感知器

自動排泄装置

次世代リクライニング車いす

NEXTROLLER®-SPII

(ミキ)

TAISコード 00122-000491

“次世代リクライニング”座面昇降型リクライニング式車いす

- 手元ブレーキ
- スイングアウト
- 押手高さ調整
- 脚部エレベーター式
- 背張り調整
- アームレスト高さ調整
- 介助ブレーキ
- リクライニング100~170°

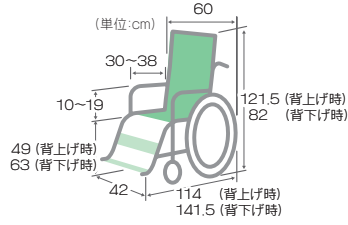

前輪	6インチ
後輪	16インチ
重量	24kg
耐荷重	100kg



月額料金	1割
2割	3割

非課税

フルリクライニングキャリー

NEW

FC-120 (サイドスカート付き)

(ビジョン)

TAISコード 00495-000050

- アームレスト高さ調整
- フットサポート調整
- フットブレーキ
- リクライニング94~174°

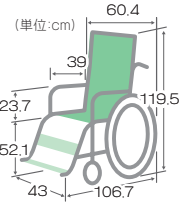

前輪	6インチ
後輪	12インチ
重量	31kg
耐荷重	75kg

多支点でリクライニングをするので、背中のズレが少ないです。



月額料金	1割
2割	3割

非課税

ティルトリクライニング車いす

マイチルト・ミニ3D

MH-SRL-SE (松永製作所)

TAISコード 00066-000352

- 背前折りたたみ
- 介助ブレーキ
- 手元ブレーキ
- 転倒防止キャスター
- 脚部エレベーター式
- スイングアウト
- フットブレーキ
- リフトアップ
- 前座高モジュール
- アームレスト高さ調整
- 立体背張り調整
- ノーパンクタイヤ
- リクライニング90~110°
- ティルト0~25°

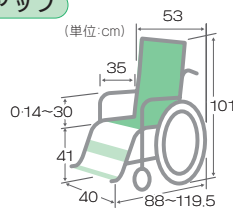

前輪	5インチ
後輪	12インチ
折りたたみ幅	34cm
重量	29kg
耐荷重	100kg



リフトアップキャスタを下げる事で車輪が浮き、車いすを真横への移動や旋回することが可能。ベッド脇での介助や、狭い廊下での通行に便利です。

シート厚さ約6.5cm

月額料金	1割
2割	3割

非課税

ティルトリクライニング車いす

マイチルト・コンパクトII

MH-CR2-SE (松永製作所)

TAISコード 00066-000412

- 背前折りたたみ
- 介助ブレーキ
- 手元ブレーキ
- 転倒防止キャスター
- 脚部エレベーター式
- スイングアウト
- アームレスト高さ調整
- 背高さ調整
- 立体背張り調整
- フットブレーキ
- ノーパンクタイヤ
- リクライニング90~125°
- ティルト0~30°

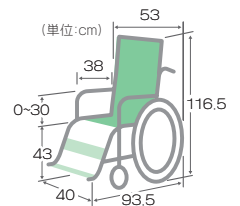

前輪	5インチ
後輪	12インチ
折りたたみ幅	32.5cm
重量	27.3kg
耐荷重	100kg



シート厚さ約6.5cm

月額料金	1割
2割	3割

非課税



電動車いす

RocketJII

WH-E100-RJII (WELL HOME)

TAISコード 01701-000017

後輪に20"×1.95"の幅広タイヤ採用。自走操作部(ジョイスティック)標準装備。パワフルなモーターで、登坂角度は12度までできる。

- 背折れ
- 背張り調整
- 座張り調整
- 手元ブレーキ
- フットレスト着脱
- クッション付き

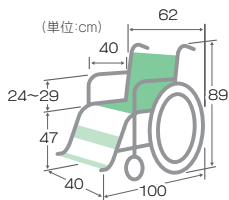

前輪	20インチ
後輪	8インチ
走行距離	約25km
速度範囲	前進1.8~6km/h
実用登坂角度	約12°
重量	37kg (バッテリー未装着時)
最大荷重	100kg

月額料金	1割
非課税	2割
	3割

電動車いす

JWアクティブ PLUS+Pタイプ

(ヤマハ)

TAISコード 00233-000097

室内から屋外まで自由に。「電動」だけでなく『手動』も兼用することで行動範囲が広がります。

- 肘跳ね上げ
- 介助ブレーキ
- 肘掛け高さ調整
- 背折れ
- 電磁ブレーキ

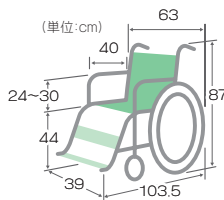

前輪	22インチ
後輪	7インチ
走行距離	約15km
速度範囲	前進~4.5km/h
実用登坂角度	約6°
重量	28.7kg (バッテリー未装着時)
最大荷重	100kg

月額料金	1割
非課税	2割
	3割

軽量電動車いす

WHILL ModelC

WHL-CK01 (WHILL)

TAISコード 01520-000005

- 手元ブレーキ
- クッション付き
- 肘掛け高さ調整



前輪	9.8インチ
後輪	10.4インチ
重量	52kg

月額料金	1割
非課税	2割
実用登坂10度	3割

電動車いす

セニアカー

ET-4DB (スズキ) **NEW**

TAISコード 00152-000033

- 肘跳ね上げ
- 後輪バンクレスタイヤ
- 電磁ブレーキ

障害物検知サポート
LEDヘッドライト
速度制御機能付クラッチ
大型バスケット
音声と表示パネルによるお知らせ機能
傾斜お知らせ
走行距離
コーナリング自動減速機能
握り込み緊急停止機能
などフル装備



月額料金	1割
非課税	2割
	3割

電動車いす

マイピアスマート

BT7Y (アテックス)

TAISコード 00228-000028

快適・安心・便利
コンパクトだから市街地の足として最適!

- 肘跳ね上げ
- ノーバンクタイヤ
- 電磁ブレーキ



サイズ	全長	119cm
	全幅	56cm
	全高	108cm
重量	90kg	
速度	1~6km/h	
速度範囲	10°	
段差乗越高さ最大	8.0cm	
荷重	75kg	
走行距離	24km	

月額料金	1割
非課税	2割
	3割

電動車いす

マイライド

EMC-MR1 (今仙) **NEW**

TAISコード 00075-000038

サイズ	全長	106cm
	全幅	59cm
	全高	93cm
重量	42.5kg	
速度	0.5~5.5km/h	
速度範囲	10°	
段差乗越高さ最大	5cm	
荷重	100kg	
走行距離	25km	



- 肘跳ね上げ
 - 後輪バンクレスタイヤ
 - 転倒防止装置
- 「自らの意思で動く楽しさ」を提供する折りたたみ式電動カートです。

月額料金	1割
非課税	2割
	3割

特殊寝台

特殊寝台
付属品

床ずれ
防止用具

車いす

付車
属品

スロープ

つ歩
行補
助

変体
換器
位

歩
行器

リ移
フ動
ト用

手
すり

機 徘徊
感 器知

処 自動
理 排
装 泄

車いす付属品

特殊寝台

アウルREHAレギュラー

OWL21-BK1-4040 (加地)

TAISコード 00540-000028

サイズ 幅40×奥行40×厚み4cm

重量 1.2kg



フラットなスタンダード

課税

月額料金	1割
2割	3割

特殊寝台
付属品

床ずれ
防止用具

アウルREHA3Dジャスト

OWL25-BK1-4040 (加地)

TAISコード 00540-000055

サイズ 全幅 40 × 奥行 40 × 厚み 3.5 ~ 8cm

重量 1.5kg



3D形状で姿勢を維持しながら厚みを抑えた汎用タイプ

課税

月額料金	1割
2割	3割

車いす

アウルREHAMイドル

OWL26-BK1-4040 (加地)

TAISコード 00540-000057

サイズ 幅40×奥行40×厚み6cm

重量 1.3kg



坐骨部の圧力分散性を確保しつつ、厚みをおさえて使いやすいミドルタイプ

課税

月額料金	1割
2割	3割

付車
属い
品

スロープ

アウルREHAハイ

OWL22-BK1-4040 (加地)

TAISコード 00540-000029

サイズ 幅40×奥行40×厚み8cm

重量 1.4kg



面倒な調整いらずで、高い減圧効果を発揮。

課税

月額料金	1割
2割	3割

つ歩
行補
助

変体
換器
位

アウルREHA3Dレギュラー

OWL23-BK1-4040 (加地)

TAISコード 00540-000030

サイズ 全幅 40 × 奥行 40 × 厚み 5.3 ~ 7.5cm

重量 1.7kg



3D形状で安定した座位を実現

課税

月額料金	1割
2割	3割

歩
行
器

リフレックス

735001-16162 (ユーキ・トレーディング)

TAISコード 00468-000034

サイズ 幅40×奥行40×厚み8cm

重量 0.7kg



座ると自動的に空気が抜け、お尻の形に合わせます。

課税

月額料金	1割
2割	3割

リ移
フ動
ト用

手
す
り

エアークッション

ALC-35-38 (ミキ)

TAISコード 00122-000626

サイズ 幅38×奥行38×厚み3.5cm

重量 0.3kg



バルブの開け閉めだけで空気圧調整ができる車いす用クッション。

課税

月額料金	1割
2割	3割

機
排
徊
感
知
器

アルファプラクッション

KC-WP4040 (タイカ)

TAISコード 00563-000017

サイズ 幅40×奥行40×厚み6cm

重量 0.6kg



GELが安定した座り心地を実現。

課税

月額料金	1割
2割	3割

処
理
装
置

アルファプラFクッション

FWC-4040 (タイカ)

TAISコード 00563-000124

サイズ 幅40×奥行40×厚み7.5cm

重量 0.6kg



ラジアルキャッチ構造により高い体圧分散性能と座位姿勢の安定を考えた高機能クッション

課税

月額料金	1割
2割	3割



ロホクッション

ロータイプ (ヘルモビール)

TAISコード 01300-000037

サイズ 幅38×奥行38×厚み5cm
重量 0.8kg

- 材質(トップカバー) 伸縮性ナイロン
- 材質(ボトムカバー) ノンスリップ加工
- 材質(中身) 耐失禁ネオプレンラバー

セルの高さ5cm。座位バランスがとりやすく、安定性のよいモデル。脊髄損傷の方等、ご自分で座位がとれる方に最適。



課税

月額料金	1割
2割	3割

ロホクッション

ミドルタイプ (ヘルモビール)

TAISコード 01300-000039

サイズ 幅38×奥行38×厚み8.3cm
重量 1.0kg

- 材質(トップカバー) 伸縮性ナイロン
- 材質(ボトムカバー) ノンスリップ加工
- 材質(中身) 耐失禁ネオプレンラバー

セルの高さ8.3cm。体圧分散効果と座位バランスを両立。体圧分散と活動性を兼ねた、座位バランスを取りやすいタイプ。床ずれ予防とともに安定性を確保したい方に最適です。



課税

月額料金	1割
2割	3割

ロホクッション

ハイタイプ (ヘルモビール)

TAISコード 01300-000036

サイズ 幅38×奥行38×厚み10cm
重量 1.15kg

- 材質(トップカバー) 伸縮性ナイロン
- 材質(ボトムカバー) ノンスリップ加工
- 材質(中身) 耐失禁ネオプレンラバー

セルの高さ10cm。ロホシリーズの中でも特に除圧効果の高いモデル。すでに床ずれでお悩みの方、褥そうのできやすい方に最適です。



課税

月額料金	1割
2割	3割

ロホクッション

エンハンサー (ヘルモビール)

TAISコード 01300-000038

サイズ 幅38×奥行38×厚み5~10cm
重量 1.3kg

- 材質(トップカバー) 伸縮性ナイロン
- 材質(ボトムカバー) ノンスリップ加工
- 材質(中身) 耐失禁ネオプレンラバー

両サイドに高さの違うセルを組み合わせ、前後、左右の座位バランスをサポート。体の前方への倒れ込みを防止、より安定した座位を保持します。



課税

月額料金	1割
2割	3割

車いす用ジェル&エアクッション

ジェルセルG2 (タカノ)

TAISコード 00297-000080

サイズ 幅40×奥行40×厚み4cm
重量 1.5kg



エアで体圧分散+ジェルでズレカ吸収
床ずれ予防と姿勢保持に!



課税

月額料金	1割
2割	3割

Gel-Tクッション

CK-346 (ケープ)

TAISコード 00206-000006

サイズ 幅40×奥行40×厚み5cm
重量 2.45kg

- 材質(トップカバー) ナイロン
- 材質(ボトムカバー) ポリ塩化ビニール
- 材質(中身) ウレタンフォーム、ナトリウムアクリル樹脂、流動ジェル



課税

月額料金	1割
2割	3割

アクションパッド

SOY9000 (アクションジャパン)

TAISコード 00428-000005

サイズ 幅40×奥行40×厚み2.5cm
重量 4.5kg

薄手ながら優れた
体圧分散効果を発揮。



課税



月額料金	1割
2割	3割

シーパス (モルテン) NEW

TAISコード 00054-000030

サイズ 幅40×奥行40×厚み5cm
重量 1.0kg

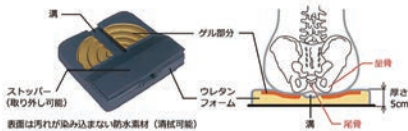

課税

月額料金	1割
2割	3割

プレイラハイブリットケアシート

ケアシート (G-REST)

TAISコード 01149-000014

サイズ 幅40×奥行40×厚み5.5cm
重量 0.8kg

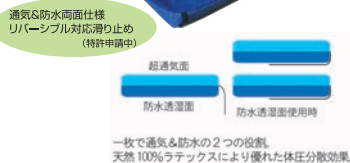

課税

月額料金	1割
2割	3割

フォリオ

CK-405 (ケープ)

TAISコード 00206-000132

サイズ 幅40×奥行40×厚み6cm
重量 0.6kg



課税

月額料金	1割
2割	3割

特殊寝台

特殊寝台
付属品

床ずれ
防止用具

車いす

付車
属品

スロープ

歩行補助
つ

変換
器位

歩
行
器

リ移
フ動
ト用

手
す
り

機 徘徊
感 器知

処 自動
理 排
装 泄
置

車いす付属品

特殊寝台

タカノクッションMOLA (フラットタイプ) **NEW**

TAISコード	00297-000121	(タカノ)	サイズ	幅40×奥行40×厚み5.5cm
			重量	0.98kg



体圧分散と姿勢保持に優れたクッションです。

課税

月額料金	1割
2割	3割

特殊寝台
付属品

床ずれ
防止用具

タカノクッションMOLA (コンタータイプ) **NEW**

TAISコード	00297-000120	(タカノ)	サイズ	幅40×奥行40×厚み5cm
			重量	1.1kg



滑らかな3D形状のモールドウレタンフォームで快適な座り心地をサポート。

課税

月額料金	1割
2割	3割

サイドサポートクッションSサイズ

SS-1 (ウェルバートナース)

TAISコード	01009-000030
サイズ	幅36×奥行33×厚み10cm
重量	1kg



車いすでの横倒れを防ぐサポートクッション。強いサポート力で姿勢を保ちます。

骨盤パッド

SSP (ウェルバートナース)

TAISコード	01009-000032
サイズ	幅50×奥行20×全高15cm
重量	350g



車いすの隙間に挟んで横倒れを防止します。

課税

月額料金	1割
2割	3割

車いす

付車
属い
品

ス
ロ
ー
プ

車いす用ヘッドレスト

スーパーヘッド(Mサイズ)(アルバジャパン)

TAISコード	00156-000015
---------	--------------

★背パイプ取付け式

枕の位置は上下前後、さらに頭の傾きに合わせて調整できます。



サイズ	幅41×高さ36×奥行28cm
重量	1.1kg

課税

月額料金	1割
2割	3割

つ
歩
行
補
え

車いすブレーキ延長レバー

ブレーキ延長棒 (松永)

TAISコード	00066-000298
---------	--------------

☆長さ:10cm 延長できます。
※取り付けできない機種があります。

ブレーキ延長棒 (ミキ)

TAISコード	00122-000426
---------	--------------

ブレーキ延長棒 (カワムラ)

TAISコード	00160-000170
---------	--------------

課税

月額料金	1割
2割	3割



ボンベ楽II **NEW**

BR3 (ナンブ)

TAISコード	01360-000002
---------	--------------



より多くの車いすにボンベカートを取り付けられます。

課税

月額料金	1割
2割	3割



変
換
器
位

歩
行
器

形状記憶式固定具

イーコレ・ベーシック **NEW**

(龍野コルク工業)

空気を抜くと固まるシーティング材で(姿勢保持材)の形状記憶身体固定具です。側湾や円背、前ズレで自力で座り直しが難しい方にお使いいただきたい体幹固定具です。

イーコレ使用方法



丸型ゴム球ポンプ ※洗浄(手洗い)可です。

PSP

TAISコード	01049-000004
サイズ	27×47×6cm 課税
月額料金	1割
2割	3割

PM

TAISコード	01049-000005
サイズ	45×45×5cm 課税
月額料金	1割
2割	3割

PL

TAISコード	01049-000006
サイズ	45×80×5cm 課税
月額料金	1割
2割	3割



PL 1.5

TAISコード	01049-000011
サイズ	55×100×5cm 課税
月額料金	1割
2割	3割

PL 2

TAISコード	01049-000007
サイズ	65×100×5cm 課税
月額料金	1割
2割	3割

リ
移
動
用

手
す
り

機
能
感
知

自
動
排
泄





段差の目安について

段差の大きさに応じてスロープの長さを選びます。

介助者として一般の女性が押し上げるには、段差の高さに対して6倍以上の長さが必要になります。(傾斜角 約 10°)

基本の長さ = 段差の約 **6** 倍

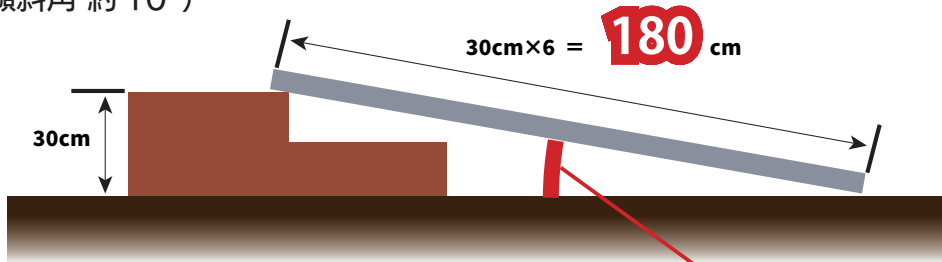

※自力走行の場合は段差の約 12 倍の長さ (傾斜角 約 5°)

※最大角度 (傾斜角 約 14°) では 4 倍以上

ダイヤスロープ

(シンエイテクノ)

ゴム製すべり止め段差解消スロープ



課税

品名	高さ	TAISコード	月額料金	1割	2割	3割
DS76-10	1.0cm	01115-000018				
DS76-15	1.5cm	01115-000005				
DS76-20	2.0cm	01115-000006				
DS76-25	2.5cm	01115-000007				
DS76-30	3.0cm	01115-000008				
DS76-35	3.5cm	01115-000009				
DS76-40	4.0cm	01115-000010				
DS76-45	4.5cm	01115-000011				
DS76-50	5.0cm	01115-000012				
DS76-55	5.5cm	01115-000016				
DS76-60	6.0cm	01115-000017				
DS76-70	7.0cm	01115-000032				
DS76-80	8.0cm	01115-000034				
DS76-90	9.0cm	01115-000036				
DS76-100	10.0cm	01115-000038				

テレスコピック スロープ

(バシフィックサプライ) 多種多様な幅の車いすに対応可能。長い距離のご利用にも。



すべりにくい表面加工により砂や雪に対してグリップ力を損ないません。

課税

117.7~200cm SL-200

TAISコード	01087-000042
外寸	22.8cm
内寸	18cm
エッジ高	4.8cm
重量	7.2kg
耐荷重	350kg

月額料金	1割
2割	3割

167.7~300cm SL-300

TAISコード	01087-000044
外寸	22.8cm
内寸	18cm
エッジ高	4.8cm
重量	10.1kg
耐荷重	200kg

月額料金	1割
2割	3割

☆市町村によって貸与可能が確認が必要です。

段ない・ス68

(シコク)

全幅68cmとコンパクトな車いす用スロープ。

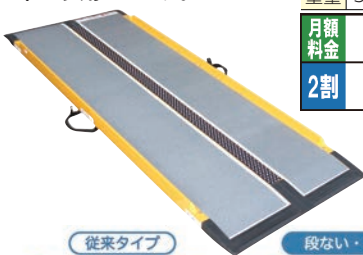

100cm

TAISコード	01235-000190
重量	5kg
適合段差	16cm
月額料金	1割
2割	3割

125cm

TAISコード	01235-000191
重量	6.3kg
適合段差	21cm
月額料金	1割
2割	3割

150cm

TAISコード	01235-000192
重量	7.3kg
適合段差	25cm
月額料金	1割
2割	3割

175cm

TAISコード	01235-000193
重量	9.2kg
適合段差	29cm
月額料金	1割
2割	3割

200cm

TAISコード	01235-000194
重量	10.3kg
適合段差	33cm
月額料金	1割
2割	3割

240cm

TAISコード	01235-000195
重量	12.3kg
適合段差	40cm
月額料金	1割
2割	3割

280cm

TAISコード	01235-000197
重量	17.3kg
適合段差	45cm
月額料金	1割
2割	3割

課税

特殊寝台

特殊寝台
付属品

床ずれ
防止用具

車いす

付車
属い
品す

スロープ

つ歩
行補
助

変体
換器
位

歩
行器

リ移
フ動
ト用

手
すり

機 徘徊
感 知器

処 自動
理 排 泄
装 置

スロープ

ケアスロープ

(ケアメディックス)

耐荷重
300kg

65cm CS-65	100cm CS-100	120cm CS-120	150cm CS-150
TAISコード 00093-000015	TAISコード 00093-000016	TAISコード 00093-000017	TAISコード 00093-000018
幅 70cm 重量 3kg	幅 70cm 重量 5kg	幅 70cm 重量 6kg	幅 70cm 重量 8kg
月額料金 1割 2割 3割	月額料金 1割 2割 3割	月額料金 1割 2割 3割	月額料金 1割 2割 3割

175cm CS-175	200cm CS-200	240cm CS-240C	285cm CS-285C
TAISコード 00093-000019	TAISコード 00093-000020	TAISコード 00093-000021	TAISコード 00093-000038
幅 70cm 重量 9kg	幅 70cm 重量 10kg	幅 70cm 重量 12kg	幅 70cm 重量 15kg
月額料金 1割 2割 3割	月額料金 1割 2割 3割	月額料金 1割 2割 3割	月額料金 1割 2割 3割

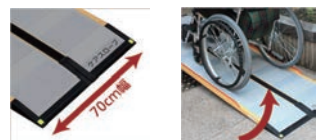

幅70cmでこれまで
入らなかった間にも対応
下端部には、脱輪防止
エッジがないため、乗り
入れがスムーズ

課税

ジョイント台

CS-J (ケアメディックス)

ケアスロープJ

ケアスロープを2台つなぐことで高段差に対応します。
ケアスロープ専用です。

ケアスロープJ品番早見表

使用スロープ	CS-150	CS-175	CS-200	CS-240C	CS-285C
CS-150	CSJ-300 TAIS 00093-000022	CSJ-325 TAIS 00093-000023	CSJ-350W TAIS 00093-000044	CSJ-400 TAIS 00093-000048	CSJ-480 TAIS 00093-000051
CS-175	CSJ-325 TAIS 00093-000023	CSJ-375 TAIS 00093-000045	CSJ-440 TAIS 00093-000049	CSJ-525 TAIS 00093-000052	CSJ-570 TAIS 00093-000053
CS-200	CSJ-350 TAIS 00093-000024	CSJ-415 TAIS 00093-000046	CSJ-480 TAIS 00093-000051	CSJ-570 TAIS 00093-000053	
CS-240C	CSJ-390 TAIS 00093-000025	CSJ-460 TAIS 00093-000047	CSJ-525 TAIS 00093-000052		
CS-285C	CSJ-435 TAIS 00093-000043	CSJ-500 TAIS 00093-000050			

*CSJ-150～CS-285Cまで、どのスロープを上端側・下端側に
組み合わせても品番は変わりません。



サイズ	幅78.0×長さ42.5× 高さ21.0～26.0cm
重量	12kg

月額料金	1割
2割	3割

課税

ケアスロープJC

CS-JC (ケアメディックス)

掃き出し窓などからの出入りが可能となる
横方向乗入れスロープです。

サイズ	全幅 107×奥行き107 ×高さ：54～74cm
重量	22.3kg

課税

品番	スロープパーツA (使用スロープ)	スロープ パーツB	対応段差 傾斜角度	TAIS	月額料金	1割	2割	3割
CSJC-150	CS-150	CS-JC	30cm 12°	00093-000054				
CSJC-175	CS-175		30cm 10°	00093-000055				
CSJC-200	CS-200		35cm 10°	00093-000056				
CSJC-240	CS-240C		40cm 10°	00093-000057				
CSJC-285	CS-285C		50cm 10°	00093-000058				

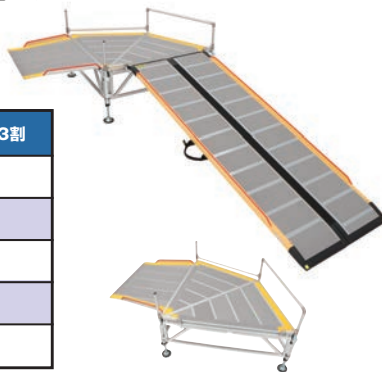

ケアスロープT

NEW CS-T (ケアメディックス)

勾配のある場所でも安定して設置ができる
傾斜対応スロープです。

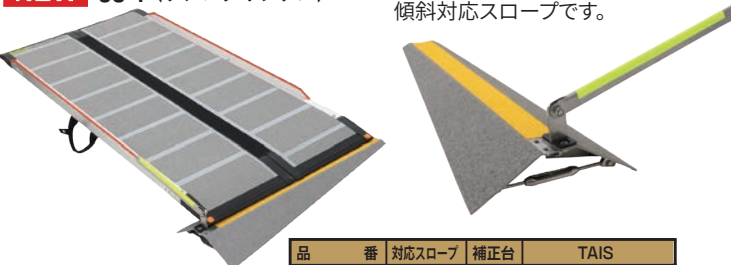

特長
◆ケアスロープと地面の隙間に本製品を敷き、
脱輪防止アームをセットするだけの簡単設置！
◆高さ調整ができ、4cm～6cmまで対応可能です！
◆本製品は脱輪防止アームを付ける事で
左右どちらでも設置可能です！

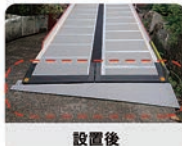
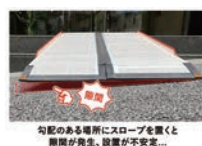
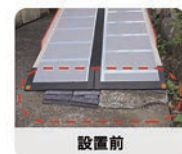

品番	対応スロープ	補正台	TAIS
CST-120	CS-120	CS-T	00093-000065
CST-150	CS-150	CS-T	00093-000059
CST-175	CS-175	CS-T	00093-000060
CST-200	CS-200	CS-T	00093-000061
CST-240	CS-240	CS-T	00093-000062
CST-285	CS-285	CS-T	00093-000063

サイズ	全幅 75×長さ29～30 ×高さ4～6cm
重量	約3kg

課税

月額料金	1割
2割	3割



ティコブアルミ製4点杖(レッドフラワー)

EA4-102 (幸和製作所)

TAISコード 00030-000097

長さ 65.5~88cm

重量 0.59kg

10段階に幅広く高さ調節が可能、
左右両側対応、
軽量タイプの花柄4点杖。



月額料金	1割
2割	3割

非課税

マグネシウム四点杖 (フジホーム)

Sサイズ WB5163

TAISコード 00121-000026

長さ 59~73cm

重量 0.36kg

月額料金	1割
2割	3割

非課税



ハイブリッド4の後継機。
超軽量で手に優しい
ソフトグリップ採用。

Mサイズ WB5164

TAISコード 00121-000027

長さ 69~83cm

重量 0.38kg

月額料金	1割
2割	3割

非課税

楽スマスリーベース (ケイ・ホスピア)

ブラック R-101

レッド R-102

TAISコード 00875-000013

長さ 67~88cm

重量 0.32kg



月額料金	1割
2割	3割

非課税

一本杖と同等の0.32kg(超軽量)で、
とても使い勝手が良い多点杖です。



オールカーボンクオッドケイン四点式 (島製作所)

カーボン 70C-4

花柄 70C-F4

TAISコード 00576-000031

長さ 60.5~86cm

重量 0.4kg

月額料金	1割
2割	3割

非課税



●花柄

●グレー

ヒューゴステッキオフセット (竹鹿)

ブラック-104760 **NEW**

TAISコード 00110-000107

長さ 71~99cm

重量 0.56kg



地面をしっかり捉える
新感覚の多点杖

月額料金	1割
2割	3割

非課税



ロフストランドクラッチ モア (ウェルケアバンク)

長さ 94~124cm

重量 1.0kg

先ゴム 21mm



クローズ WC7773-A TAISコード 01093-000003 **非課税**

月額料金	1割
2割	3割

オープン WC7773-C TAISコード 01093-000004 **非課税**

月額料金	1割
2割	3割

カーボン四点可動式スモールタイプ (島製作所)

グレー 74MC-3

(島製作所)

かすみ草 74MC-F2

TAISコード 00576-000033

長さ 62.5~88cm

重量 0.44kg

月額料金	1割
2割	3割

非課税



●かすみ草

●グレー

四点前後可動固定式2ウェイスティック (ユーバ産業)

ダークグレー コスモス TW-0128

TAISコード 01096-000055

長さ 65~93cm

重量 0.47kg

前後可動・固定の切り替えが
できます。



月額料金	1割
2割	3割

非課税



●ダークグレー

●コスモス

特殊寝台

特殊寝台
付属品

床ずれ
防止用具

車いす

付車
属品

スロープ

歩行補助

変体
換器位

歩
行器

リ移
フ動
ト用

手
すり

徘徊
感知
器

自動
排泄
装置



体位変換器

特殊寝台
付属寝台
床ずれ防止用具
車いす
付車属品
スロープ
つ歩行補助
変換器位
歩行器
リ移動用
手すり
機徘徊感知器
処理装置

体圧分散式クッション

セロリ Aタイプ

MTYA(モルテン)

TAISコード 00054-000112

サイズ 68.0×32.0cm

重量 2.4kg



Aタイプ体位変換例



Aタイプ体位保持例

- 持ち手を引っ張るだけの動作で、力を必要とせず簡単に体位変換ができます。
- 体位変換した姿勢をそのまま保持することもできます。
- 心地良い触感でムレにくい、特殊なクッションビーズ素材を使用しています。
- 耐久性に優れ、家庭用洗濯機での丸洗いも可能です。



体に優しく、ムレにくい特殊なクッションビーズで体位変換後の安楽な姿勢を確保します。

課税

月額料金	1割
2割	3割

セロリ Bタイプ

MTYB(モルテン)

TAISコード 00054-000113

サイズ 141.0×23.0cm

重量 3.1kg

体位変換器 + 高耐久・マルチ・体圧分散式クッション



Bタイプ体位変換例



Bタイプ体位保持例

課税

月額料金	1割
2割	3割

スマイルシート Lサイズ

CS-SM-L(タイカ)

TAISコード 00563-000052

サイズ 幅145cm×長さ200cm

重量 200g

簡単に使いやすいスマイルシート
体位変換や移動をスムーズにします。



●材質 ナイロン

課税

月額料金	1割
2割	3割

トレイジースライド

TES-100

(東レ)

TAISコード 00947-000001

サイズ シート:120×75cm

収納袋 19.5×29cm

重量 124g



月額料金	1割
2割	3割

課税

移座えもんシートBLACK

MLサイズ (モリト)

TAISコード 00229-000042

サイズ 120×75cm

重量 130g



月額料金	1割
2割	3割

課税

体位変換器

ナーゼットパットA(3ピース)
(アイソネックス)

TAISコード 00149-000012

サイズ 全長40×全高10×奥行40cm

重量 2.0kg

褥そう部位の除圧
良肢位の保持
体位変換



●材質 高密度ウレタン

課税

☆市町村によって貸与可能か確認が必要です。

月額料金	1割
2割	3割

ウェルビーHCブーメラン(小)

PC-HC-B2(タイカ)

TAISコード 00563-000075

サイズ 幅44×長さ74cm

重量 0.8kg

持ち手を使って
やさしい体位変換



月額料金	1割
2割	3割

課税

ウェルビーHCミニ

PC-HC-M1(2個セット)(タイカ)

TAISコード 00563-000079

サイズ 幅30×長さ50cm

重量 0.4kg

●特殊加工のウレタンチップ採用

持ち手を使って
やさしい体位変換



月額料金	1割
2割	3割

課税

エニモ600タイプ

NEW

防水カバーセット (ケープ)

TAISコード 00206-000148

サイズ 幅30×長さ60cm

材質 ポリウレタンフォーム100%



ハンドルにより
体位変換をサポート

課税

月額料金	1割
2割	3割

エニモ800タイプ

NEW

防水カバーセット (ケープ)

TAISコード 00206-000149

サイズ 幅30×長さ80cm

材質 ポリウレタンフォーム100%



上半身と下半身どちらにも
フィットするリバーシブル構造

課税

月額料金	1割
2割	3割



スライドフィットEX

H-0288 (ユーバ産業)

TAISコード 01096-000074

サイズ	全幅 53~63×奥行 48~52 ×全高 66~84cm
重量	3.0kg



非課税

月額料金	1割
2割	3割



専用キャスター

非課税

月額料金	1割
2割	3割

スライドフィットミニEX

M-0288 (ユーバ産業)

TAISコード 01096-000082

サイズ	全幅 49~54×奥行 43~44 ×全高 59~69cm
重量	2.8kg



非課税

月額料金	1割
2割	3割



専用キャスター

非課税

月額料金	1割
2割	3割

スリムフレームウォーカー

WFS-4968 (シンエンス)

TAISコード 00855-000002

サイズ	全幅 49×奥行 43× 全高 68.5~81cm
重量	2.35kg



非課税

月額料金	1割
2割	3割

ミニフレームウォーカー

WFM-4262 (シンエンス)

TAISコード 00855-000003

サイズ	全幅 42×奥行 32× 全高 62.5~75cm
重量	2.4kg



非課税

月額料金	1割
2割	3割

キャスターを付けた場合
高さは8.5cm高くなります。



非課税

月額料金	1割
2割	3割

室内専用歩行器

トレウォークスリム
(日進医療器)

TAISコード 00175-000283

サイズ	全幅55×奥行62× 全高85~105cm
前輪	6インチソリッド回転式
後輪	100mm固定・ 回旋切替式(工具必要)
重量	12.1kg



非課税

月額料金	1割
2割	3割

アルコー1型 (星光医療器製作所)

TAISコード 00125-000006

サイズ	幅57×奥行70× 全高92~112cm
重量	13.0kg

アルコー1S型 (星光医療器製作所)

TAISコード 00125-000011

サイズ	幅51.5×奥行57× 全高87.5~107.5cm
重量	12.4kg

アルコー1S-T型 (星光医療器製作所)

TAISコード 00125-000041

サイズ	幅51.5×奥行57× 全高87.5~107.5cm
重量	13.0kg



※写真はアルコー1型です。
●素材 スチール

非課税

月額料金	1割
2割	3割

スリムフィット NEW

SL-0470 スタンダード
(ユーバ産業)

TAISコード 01096-000086

サイズ	幅47×奥行57× 高さ80~91cm
重量	4kg



スタンダード
(SL-0470)

ラージ
(SL-0520)

課税

SL-0520 ラージ
(ユーバ産業)

TAISコード 01096-000087

サイズ	幅52×奥行67× 高さ86~101cm
重量	4.3kg



ハンドル切替方法

月額料金	1割
2割	3割

スリムフィット座面付き NEW

SL-0630WS スタンダード
(ユーバ産業)

TAISコード 01096-000088

サイズ	幅49×奥行57× 高さ83~94cm
重量	4.9kg
座面高さ	52cm



スタンダード
(SL-0630-WS)

ラージ
(SL-0680-WS)

課税

SL-0680WS ラージ
(ユーバ産業)

TAISコード 01096-000089

サイズ	幅52×奥行67× 高さ89~103cm
重量	5.1kg
座面高さ	48cm



月額料金	1割
2割	3割

特殊寝台

特殊寝台
付属品

床ずれ
防止用具

車いす

付車
属品

スロープ

歩行補助

変換
器位

歩行器

リ移
フ動
ト用

手すり

徘徊
感知
器

自動
排泄
装置



歩行器

特殊寝台

特殊寝台
付属品

床ずれ
防止用具

車いす

付車
属いす

スロープ

つ歩
行補
え

変体
換器
位

歩
行
器

リ移
フ動
ト用

手
す
り

機
排
徊
感
知

処
理
装
置

歩行車

シンフォニーSPスリム (島製作所)

TAISコード 00576-000039

サイズ	全幅48×奥行60× 全高77.5~86.5cm
重量	4.9kg

横幅が一番小さいスリムな歩行器。狭い場所も、小回りがきき操作がしやすいです。



月額料金	1割
2割	3割

課税

シンフォニーSP (島製作所)

TAISコード 00576-000014

サイズ	全幅50×奥行56× 全高78.5~88cm
重量	5.9kg

コンパクトで使いやすい歩行車。片側だけのブレーキ操作で両後輪を制御できます。



月額料金	1割
2割	3割

課税

シンフォニーEVO (島製作所)

TAISコード 00576-000036

サイズ	全幅55×奥行61× 全高81~93cm
重量	5.9kg

高さ93cmでHIタイプのコンパクト歩行車



月額料金	1割
2割	3割

課税

歩行車

テイコブリトルスリム

WAW04 (幸和製作所)

TAISコード 00030-000163

サイズ	全幅47×奥行58× 高さ64~91cm (10段階)
重量	4.5kg
座高	48cm

軽量で小回りが利くスリム歩行車



月額料金	1割
2割	3割

課税

テイコブリトル

HS05 (幸和製作所)

TAISコード 00030-000099

サイズ	全幅52×奥行64× 高さ65~83cm (7段階)
重量	5kg
座高	50cm

ワンタッチ高さ調節やボタン式駐車場ストッパーで操作が簡単



月額料金	1割
2割	3割

課税

テイコブリトルハイII

WAW15 (幸和製作所)

TAISコード 00030-000173

サイズ	全幅52×奥行62.5× 高さ74~92cm (7段階)
重量	5.3kg
座高	50cm

身長の高い方にも適します。



月額料金	1割
2割	3割

課税

歩行車

リトルターン(ロータイプ)

532-316 (アロン化成)

TAISコード 00221-000457

サイズ	幅48×奥行65× 高さ67~74.5cm (4段階)
重量	6.4kg
座高	47cm
車輪	20cm

収納バッグ付
小柄な方への対応も。
ロータイプのラインナップ。



月額料金	1割
2割	3割

課税

リトルターン(ハイタイプ)

532-315 (アロン化成)

TAISコード 00221-000456

サイズ	幅48×奥行65× 高さ74~86cm (6段階)
重量	6.5kg
座高	47cm
車輪	20cm

収納バッグ付



月額料金	1割
2割	3割

課税

リトルターン(トルタイプ)

532-327 (アロン化成)

TAISコード 00221-000549

サイズ	幅54×奥行65× 高さ88.5~103.5cm (7段階)
重量	7.1kg
座高	53cm
車輪	20cm

収納バッグ付



月額料金	1割
2割	3割

課税

歩行車

ハッピーミニ

117002 (竹虎)

TAISコード 00110-000103

サイズ	全幅50.0×奥行57.5× 全高70~79cm(5段階)
重量	6.5kg
座高	43cm



課税

月額料金	1割
2割	3割

ハッピーミニトル

117071 (竹虎)

TAISコード 00110-000128

サイズ	全幅53.5×奥行59.5× 全高70~84cm(7段階)
重量	6.7kg
座高	43cm

軽量・コンパクトタイプで人気のハッピーミニに高さをプラス。より身長の高い方にも使用できるようになりました。



課税

月額料金	1割
2割	3割

ハッピーIIINB

117005 (竹虎)

TAISコード 00110-000112

サイズ	全幅55.5×奥行62.0× 全高78~87cm(5段階)
重量	7.7kg
座高	50cm

抜群の歩行操作性と安定性を誇ります。



課税

月額料金	1割
2割	3割

ハッピーIIトル

117070 (竹虎)

TAISコード 00110-000127

サイズ	全幅58.5×奥行65.5× 全高78~92cm(7段階)
重量	8.0kg
座高	50cm



課税

月額料金	1割
2割	3割



室内専用歩行車

スワリナ **NEW**

WAW30 (幸和製作所)

TAISコード 00030-000240

サイズ	全幅55×奥行61.5×高さ71~91cm
重量	6.4kg
座面高	42.5cm

前輪後輪360度キャスターでその場で旋回できます。



課税

月額料金	1割
2割	3割

室内専用歩行車

レッツゴー

トレイ、バスケット付き



117500 (竹虎)

サイズ	幅54×奥行60×全高84~91.5cm(4段階)
重量	7kg
車輪	15cm

課税

月額料金	1割
2割	3割



117502 (竹虎)

サイズ	幅50.5×奥行57×全高74~81.5cm(4段階)
重量	6.2kg
車輪	15cm

月額料金	1割
2割	3割

歩行車

ミケーレ

WAG01 (幸和製作所)

TAISコード 00030-000175

サイズ	幅53.5×奥行60.5×高さ79~95cm
重量	5.9kg
座面高	50cm

男性向けに、格好良いデザイン&剛性のあるフレームながら5.9kgの軽量歩行車



課税

月額料金	1割
2割	3割

歩行車

ミシェル

WAW22 (幸和製作所)

TAISコード 00030-000194

サイズ	全幅48×奥行57.5×全高70~88cm(6段階)
重量	5.6kg
座高	45cm

デザイン&剛性のあるロレータ型の軽量歩行車



課税

月額料金	1割
2割	3割

歩行車

ショッピングターン

532-325 (アロン化成)

TAISコード 00221-000507

サイズ	全幅53cm 奥行73cm 全高72.5~90cm(8段階)
重量	6.1kg
座高	47cm
車輪	20cm

買い物かごが載せられて歩行車のまま買い物ができる。



非課税

月額料金	1割
2割	3割

歩行車

シンフォニーラクーン (島製作所)

TAISコード 00576-000040

サイズ	全幅55×奥行69×高さ85~94cm
重量	7kg

荷物の出し入れがしやすいBOXタイプ。カゴ受けを使用し、買い物かごを座面に乗せることができます。



課税

月額料金	1割
2割	3割

歩行車

NEW

ヴェーレ (リッチェル)

TAISコード 00426-000146

サイズ	全幅61×奥行58×高さ81~91.5cm
重量	6.1kg

前輪後輪ともに360度回転するキャスターで取り回しがしやすい屋内向け歩行車



課税

月額料金	1割
2割	3割



歩行車

NEW

ジスタ WAW33 (幸和製作所)

TAISコード 00030-000241

サイズ	全幅48×奥行60×高さ71.5~92.5cm
重量	5.9kg

駐車ブレーキ操作が必要ない新たなブレーキシステム



グリップから手を離すと駐車ブレーキがかかります。



座面を出して座ると、ブレーキは解除されない安全構造です。



課税

月額料金	1割
2割	3割

特殊寝台

特殊寝台
付属品

床ずれ
防止用具

車いす

付車
属品

スロープ

歩行補助

変換
器位

歩
行
器

リ移
フ動
ト用

手
す
り

機 徘徊
感 感知

処 自動
理 排
装 泄



歩行器

特殊寝台

特殊寝台
付属品

床ずれ
防止用具

車いす

付車
属品

スロープ

つ歩
行補
え助

変体
換器位

歩
行
器

リ移
フ動
ト用

手
すり

機 徘徊
感 器知

処 自動
理 装置
置 泄

歩行車 NEW

エクスプレッソナ WNR62J2 (エボリューション)

TAISコード 01812-000005

サイズ	全幅58×奥行63×高さ73~80cm
重量	7.65kg
座面高	48.5cm

課税

月額料金	1割
2割	3割

安定性と耐久性を誇るローマンアーチ設計。



歩行車 NEW

ジェミノ Lサイズ (パラマウントベッド)

TAISコード 00170-001646

サイズ	全幅60×奥行65×高さ78~100cm
重量	7.5kg
座面高	62cm

課税

月額料金	1割
2割	3割

軽く、使いやすく、スタイリッシュ。操作性・安定性・利便性に配慮した歩行車です。



歩行器

テイコプリトルボンベ WAW06 (幸和製作所)

TAISコード 00030-000165

サイズ	全幅52×奥行64×高さ74~92cm
重量	5.6kg
座面高	50cm

課税

月額料金	1割
2割	3割

酸素療法したままで外出できる便利な歩行車です。



歩行器

テイコプリトルホーム WAW05 (幸和製作所)

TAISコード 00030-000166

サイズ	幅47×奥行58×全高64~91cm
重量	5.5kg

大容量バック(13L)付

課税

月額料金	1割
2割	3割



歩行車 NEW

シンフォニーバスケットSP (島製作所)

TAISコード 00576-000052

サイズ	全幅51×奥行66×高さ81~92.5cm
重量	7.2kg
座面高	47cm

課税

月額料金	1割
2割	3割



※花柄もございます

前にも後ろにも座れる快適な歩行車

歩行器

テイコプリトルワゴン WAW07 (幸和製作所)

TAISコード 00030-000171

サイズ	全幅49.5×奥行60×高さ67~91cm(9段階)
重量	7.0kg
座面高	48cm

課税

月額料金	1割
2割	3割

カゴのせ可能な大容量ワゴンタイプの歩行車



歩行器

テイコプリトルF WAW03 (幸和製作所)

TAISコード 00030-000159

サイズ	全幅54×奥行66.5×高さ77.5~104.5cm(10段階)
重量	7.7kg
座面高	52.5cm

課税

月額料金	1割
2割	3割

2way ハンドルで体調や好みに合わせてご利用できます



歩行器

シンフォニーAR (島製作所)

TAISコード 00576-000038

サイズ	全幅56×奥行70×高さ81~90cm
重量	6.8kg
座面高	43.0cm

課税

月額料金	1割
2割	3割

ウレタン仕様の肘置き付で安心して身体をゆだねることができます。





歩行器

ハッピーIINB抑速ブレーキ 117007 (竹虎)

TAISコード 00110-000119

サイズ	幅57×奥行62×高さ78~87(5段階)
重量	8.9kg
座高	50cm



後輪に急加速時のみ減速する機能を搭載

課税

月額料金	1割
2割	3割

歩行器

ハッピーミニ抑速ブレーキ 117078 (竹虎)

TAISコード 00110-000129

サイズ	幅50×奥行58.5×高さ72~81(5段階)
重量	8.4kg
座高	45cm



後輪に急加速時のみ減速する機能を搭載

課税

月額料金	1割
2割	3割

特殊履台

特殊履台
付属品

床ずれ
防止用具

車いす

付車
属いす

ス
ロ
ー
プ

つ
歩
行
補
助

変
体
換
器
位

歩
行
器

リ
移
フ
動
ト
用

手
す
り

機
徘徊
感
知
器

自
動
排
泄
処
理
装
置

歩行器

シトレア

WAW23 (幸和製作所)

TAISコード 00030-000226

サイズ	幅48×奥行64.5×アーム高さ77~105(10段階)
重量	7.9kg
座高	48cm



軽量・コンパクトな前腕支持歩行車

課税

月額料金	1割
2割	3割

歩行器

シトレアR

WAW25 (幸和製作所)

TAISコード 00030-000231

サイズ	幅48×奥行64.5×アーム高さ77~105(10段階)
重量	8.8kg
座高	48cm



抑速ブレーキ内蔵後輪「pallu/パルル」搭載のコンパクトな前腕支持歩行車

課税

月額料金	1割
2割	3割

歩行器

シトレアワイド

WAW27 (幸和製作所)

TAISコード 00030-000236

サイズ	幅54.5×奥行67.5×アーム高さ77~105(10段階)
重量	8.8kg
座高	48cm



体格の大きい方でも使いやすいワイド設計の前腕支持歩行車



課税

月額料金	1割
2割	3割

歩行器

シトレアワイドR

WAW28 (幸和製作所)

TAISコード 00030-000237

サイズ	幅54.5×奥行67.5×アーム高さ77~105(10段階)
重量	9.8kg
座高	48cm



抑速ブレーキ内蔵後輪「pallu」を搭載したワイド設計の前腕支持歩行車



課税

月額料金	1割
2割	3割



歩行器

特殊寝台

付属品

床ずれ防止用具

車いす

付属品

スロープ

歩行補助

変換器位

歩行器

移動用

手すり

徘徊感知

処理装置

歩行器

セーフティーアーム ロレータポケット

RS5470 (イーストアイ)

TAISコード 00465-000111

サイズ	幅46×奥行52×高さ74~86.5cm
重量	6.2kg
前輪	8インチ
後輪	6インチ

持ち物を収納しやすいポケット付きバッグと、いつでも座れる座面の付いたコンパクトサイズの歩行車。



課税

月額料金	1割
2割	3割

歩行器

ティコブリトルR

HS05R (幸和製作所)

TAISコード 00030-000144

サイズ	幅53.5×奥行66.5×高さ65~92cm
重量	7.8kg
座高	52.5cm

抑速機能付き後輪で下り坂でも安心。



課税

月額料金	1割
2割	3割

歩行器

ティコブリトルRF

WAW02 (幸和製作所)

TAISコード 00030-000158

サイズ	幅54.5×奥行67×高さ85.5~112.5(10段階)
重量	9.7kg
座高	52.5cm

抑速ブレーキ内蔵後輪で下り坂でも安心です。



課税

月額料金	1割
2割	3割

抑速ブレーキ付き歩行器

KW41 (カワムラサイクル)

TAISコード 00160-000232

サイズ	幅52.5×奥行70×高さ79~89cm(2.5cm毎5段階)
重量	8.7kg
座高	45cm
前輪	10インチ
後輪	8インチ

収納バッグ(耐荷重5kg)付

急な加速時に抵抗がかり転倒リスクを軽減。



非課税

月額料金	1割
2割	3割

次世代歩行器

UWalker II

TW-320 (タカノ)

TAISコード 00297-000118

サイズ	幅57×奥行65.5×高さ80.5~98cm(8段階)
重量	10kg
座高	50cm

ダイヤルで簡単に速度調整が可能で安定感があり、使う人に速度を合わせることができる歩行器です。



非課税

月額料金	1割
2割	3割



ロボットアシストウォーカー

RT.3 (RT.ワークス)

NEW

TAISコード 01560-000005

サイズ	幅57×奥行65×高さ75~94cm(7段階)
重量	10kg

ロボット搭載 電動アシストだから、坂道でも安心・快適な歩行



課税

	上り坂	下り坂	傾いた坂	坂道で手を離すと
通常の歩行車				
RT.2				
	アシストで楽々	適度に減速	片流れ防止	自動的に停止

月額料金	1割
2割	3割



独立宣言 ツイスト

DSTRA (コムラ製作所)

TAISコード 00088-000014

左右に各70度ずつ軽い力で回転することが特徴です。

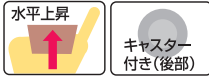

課税

月額料金	1割
2割	3割



左右に70度回転



回転レバー



サイズ	高さ94×幅64.5×奥行82.5cm
重量	46kg
耐荷重	80kg
ストローク	41.5cm(座面高さ16~57.5cm)
昇降速度	2.0cm/秒
座部回転角度	左右各70°

特殊履台

特殊履台
付属品

床ずれ
防止用具

独立宣言 リクライニング

DSREC (コムラ製作所)

TAISコード 00088-000015

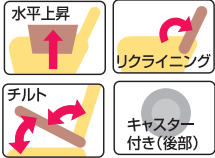

課税

月額料金	1割
2割	3割



リクライニング
105~135°

電動リクライニング・チルト機能付きで長時間くつろげます。

チルト
15~45°



サイズ	高さ95.5×幅66×奥行101.5cm
重量	45kg
耐荷重	100kg
ストローク	41.5cm(座面高さ16~57.5cm)
昇降速度	1.6cm/秒

車いす

付車
属品

スロープ

歩行
補助

独立宣言 スマート

DSSM (コムラ製作所)

TAISコード 00088-000024

サイズ	高さ65.6×幅51×奥行76cm
重量	29kg
耐荷重	80kg
ストローク	49cm(座面高さ9~58cm)
昇降速度	1.7cm/秒

課税

月額料金	1割
2割	3割

軽量・コンパクトな電動昇降座いすです。工具なしで簡単に3分割できるので、持ち運びに便利です。



変体
換器位

歩
行器

リ移
フ動
ト用

独立宣言 エコライト

DSERA (コムラ製作所)

TAISコード 00088-000012



サイズ	高さ84×幅62×奥行78cm
重量	37kg
耐荷重	100kg(座面)
ストローク	41.5cm(座面高さ16~57.5cm)
昇降速度	1.8cm/秒

床や畳から一人で立ち上がることが難しい人が利用すると便利な電動昇降座イスです。軽量化されてさらに使いやすくなりました。

月額料金	1割
2割	3割

課税



独立宣言 ローザ(コンパクトタイプ)

DSRS-C (コムラ製作所)

TAISコード 00088-000022

サイズ	高さ97.5×幅55×奥行81cm
重量	42kg
耐荷重	80kg
ストローク	59.5cm(座面高さ1.5~61cm)
昇降速度	1.4cm/秒

納期についてはお問い合わせください。

月額料金	1割
2割	3割

課税

いちばん下におろした時座面の高さはわずか1.5cm床からの乗り降りが楽々



手
すり

機 徘徊
感 感知

処 自動
理 排
装 泄

移動用リフト

特殊寝台

入浴昇降リフト

☎ **バスラベンダー** (西川リビング)

TAISコード 00109-000108

サイズ	幅38×奥行67×高さ108cm
座面サイズ	幅38×奥行32cm
昇降範囲	9.5~68cm
重量	18.5kg
取付可能浴槽サイズ	幅40cm、長さ80cm以上
耐荷重	100kg

浴槽内に本体を据え置くだけで使用できます。脚部挟み込み防止装置付きなので安心です。



課税

右降り・左降りのご指定をお願いします。

月額料金	1割
2割	3割

付属品

床ずれ防止用具

車いす

バスリフト

☎ **EWB101RR** (TOTO) <予備バッテリー付>

TAISコード 00187-000111



操作は簡単、リモコンでシートを上下できます。簡単に取り外せるので、ご家族の入浴時のジャマになりません。



課税

月額料金	1割
2割	3割

アームレスト乗越えキット

EWBP108R(TOTO)

課税

月額料金	1割
2割	3割

※お一人での使用はできません。必ず介助者がついて使用してください。シートの上で座位(座った状態)が保てない方は、介助者が座位を整えてください。
※35kg~100kgの方までご使用頂けます。
※バスリフトはワイヤー吊り下げ式ですので入浴姿勢によりシートの揺れが発生します。

付車属品

スロープ

つ歩行補助

ベッド用リフト

☎ **つるべ Bセット** (モリト)

NEW

TAISコード 00229-000005



アームが360度回転するため、広い範囲で使用できます。据置きのため室内のスペースを有効的に使用できます。

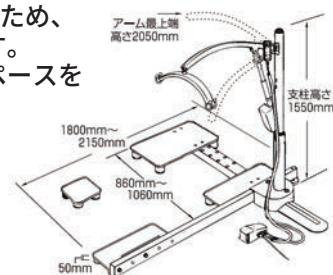

■Bセット外観寸法

※吊り具(シート)は、特定福祉用具の対象となります。

※ベッドによっては取り付けできない場合がございます。

課税

月額料金	1割
2割	3割

変体換器位

歩行器

リ移動用

車椅子用電動昇降機

☎ **UD-320C・S** (いうら)

TAISコード 00084-000093

サイズ	全長145.5×全幅93×全高111.5~172cm
昇降範囲	55~650mm
重量	75kg
耐荷重	150kg
消費電力	130w
昇降方式	ボールネジ方式
定員	1名
使用電源	AC100V 50/60Hz



※UD-310もご用意出来ます。在庫についてはお問い合わせください。

課税

月額料金	1割
2割	3割

車椅子用電動昇降機

☎ **UD-320C・L** (いうら)

TAISコード 00084-000094

サイズ	全長126×全幅129×全高111.5~172cm
昇降範囲	55~650mm
重量	79kg
耐荷重	150kg
消費電力	130W
昇降方式	ボールネジ方式
定員	1名
使用電源	AC100V 50/60Hz

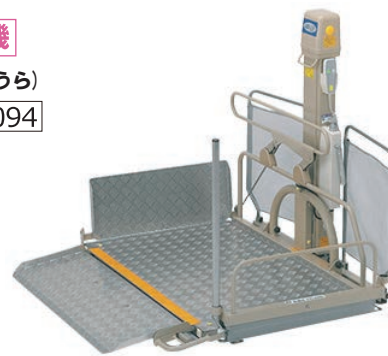

※UD-310もご用意出来ます。在庫についてはお問い合わせください。

課税

月額料金	1割
2割	3割

手すり

機徘徊感知器

処理装置



(ホクメイ)

ベスポジ-BPZ基本(丸ベース)

BPZ-100-10 **NEW**

TAISコード 00254-000410

対応天井高さ	190~270cm
サイズ	本体直径 4.5cm 天井・下部 18cm



※ショートタイプもございます

月額料金	1割
2割	3割

課税

ベスポジ-BPZ基本(Tベース)

BPZ-100-50 **NEW**

TAISコード 00254-000416

対応天井高さ	190~270cm
サイズ	本体直径 4.5cm 天井 58×11cm 下部 18cm



※ショートタイプもございます

月額料金	1割
2割	3割

課税

玄関アームショート

BPE-500-20

TAISコード 00254-000361

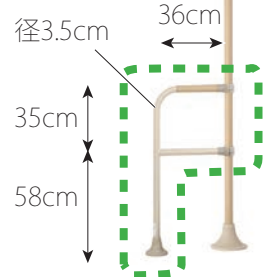

月額料金	1割
2割	3割

課税

円型手すり

BPE-300-20

TAISコード 00254-000131

サイズ 直径28.2×径3.2cm



課税

月額料金	1割
2割	3割

角型手すり

BPE-300-30

TAISコード 00254-000132

サイズ 横30.2×縦20.2×径3.2cm



課税

月額料金	1割
2割	3割

プッシュ手すり

BPE-200-30

TAISコード 00254-000129

サイズ 横13×縦25×厚み3cm



課税

月額料金	1割
2割	3割

D型手すり

BPE-300-110

TAISコード 00254-000369

サイズ 横18.5×縦20×径3.5cm



課税

月額料金	1割
2割	3割

b型手すりロング

BPE-300-100

TAISコード 00254-000368

サイズ 横20.5×縦60×径3.5cm



課税

月額料金	1割
2割	3割

ウェーブ型手すり ロング

BPE-300-40

TAISコード 00254-000133

サイズ 横14.5×縦64.8×径3.5cm

握り部分がウェーブ状で少ない力で支えやすくなっています。



課税

月額料金	1割
2割	3割

特殊履台

付特殊履台
付属品

床ずれ
防止用具

車いす

付車
属品

スロープ

つ歩
行補
助

変体
換器
位

歩
行器

リ移
フ動
ト用

手
すり

機 徘徊
感 知
器

処 自動
理 排
装 泄
置

手すり

手すりセット

水平・斜め・跳ね上げ等を組み合わせて屋内の様々な場所に配置できます。
 ※写真は支柱2連型の設置例ですが、更に支柱を継ぎ足して、延長していくことも可能です。

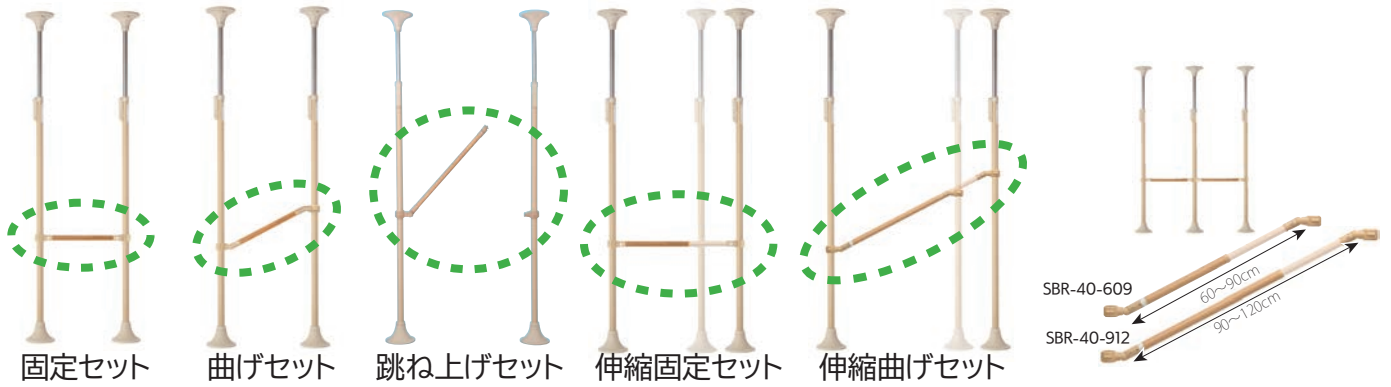

固定セット60㍍	固定セット90㍍	固定セット120㍍	伸縮固定セット60~90㍍	伸縮固定セット90~120㍍
BPZ-H2000-10 (ホクメイ)	BPZ-H2000-11 (ホクメイ)	BPZ-H2000-12 (ホクメイ)	BPZ-H2500-10 (ホクメイ)	BPZ-H2500-11 (ホクメイ)
TAISコード 00254-000581	TAISコード 00254-000582	TAISコード 00254-000583	TAISコード 00254-000654	TAISコード 00254-000655
月額料金 1割	月額料金 1割	月額料金 1割	月額料金 1割	月額料金 1割
2割	2割	2割	2割	2割
3割	3割	3割	3割	3割
課税	課税	課税	課税	課税
曲げセット60㍍	曲げセット90㍍	曲げセット120㍍		
BPZ-H2100-10 (ホクメイ)	BPZ-H2100-11 (ホクメイ)	BPZ-H2100-12 (ホクメイ)		
TAISコード 00254-000599	TAISコード 00254-000600	TAISコード 00254-000601		
月額料金 1割	月額料金 1割	月額料金 1割		
2割	2割	2割		
3割	3割	3割		
課税	課税	課税		
跳ね上げセット60㍍	跳ね上げセット90㍍	跳ね上げセット120㍍	伸縮曲げセット60~90㍍	伸縮曲げセット90~120㍍
BPZ-H2200-10 (ホクメイ)	BPZ-H2200-11 (ホクメイ)	BPZ-H2200-12 (ホクメイ)	BPZ-H2600-10 (ホクメイ)	BPZ-H2600-11 (ホクメイ)
TAISコード 00254-000617	TAISコード 00254-000618	TAISコード 00254-000619	TAISコード 00254-000672	TAISコード 00254-000673
月額料金 1割	月額料金 1割	月額料金 1割	月額料金 1割	月額料金 1割
2割	2割	2割	2割	2割
3割	3割	3割	3割	3割
課税	課税	課税	課税	課税

●使用例





パディーI

MNTCM (モルテン)

TAISコード 00054-000054

対応天井高さ	190×280cm
直径	3.65cm
重量	7.1kg
天井設置部	70×70cm (T字に変形可能)

立つ・座るなどの昇降動作(身体を上下させる動作)をサポートする垂直型の手すりです。



課税

月額料金	1割
2割	3割

サイドバー

MNTC01LB (モルテン)

TAISコード 00054-000055

幅	26cm
高さ	19.5cm
直径	4×2.8cm(楕円)



立ち座りや寝返り動作をサポート。

パディーI本体との組合せでお使いください。

課税

月額料金	1割
2割	3割

クロスバー(固定式 90cm)

MNTC03BE009 (モルテン)

TAISコード 00054-000060

全長	90cm
直径	3.5cm



クロスバーご利用の際はパディーI本体が2本必要です。

課税

月額料金	1割
2割	3割

クロスバー(固定式 120cm)

MNTC03BE012 (モルテン)

TAISコード 00054-000340

全長	120cm
直径	3.5cm

クロスバー取り付けブラケット NEW

NEW

MNTCM03TB (モルテン)

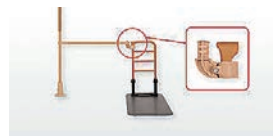

※クロスバーをパディーI本体との組合せ時にご使用ください

課税

月額料金	1割
2割	3割

丸形ストッパー S

MNTCMRCS (モルテン)

サイズ 直径19.5cm

TAISコード 00054-000054

トイレなどの狭い天井の隅に寄せて設置したい場合に。



パディーI本体との組合せでご利用ください。

課税

月額料金	1割
2割	3割

I型ストッパー

MNTCM09 (モルテン)

サイズ 直径70cm

TAISコード 00054-000054

パディーI本体との組合せでご利用ください。



課税

月額料金	1割
2割	3割

L型サイドバー45

MNTC07 (モルテン)

TAISコード 00054-000066

サイズ	全長76cm 全高100cm
直径	3.5cm

玄関での立ち座りをサポートします。(段差の目安: 10~36cm)

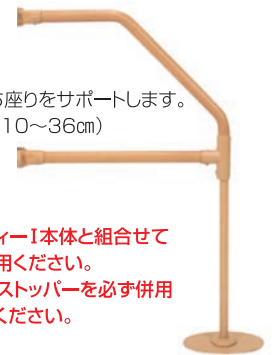

パディーI本体と組合せでご利用ください。丸形ストッパーを必ず併用してください。

課税

月額料金	1割
2割	3割

クロスバー(跳ね上げ式 90cm)

MNTC02BE009 (モルテン)

TAISコード 00054-000333

全長	90cm
直径	3.5cm

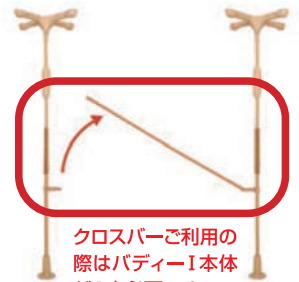

クロスバーご利用の際はパディーI本体が2本必要です。

クロスバー(跳ね上げ式 120cm)

MNTC02BE012 (モルテン)

TAISコード 00054-000334

全長	120cm
直径	3.5cm

課税

月額料金	1割
2割	3割

特殊履台

特殊履台
付属品

床ずれ
防止用具

車いす

付車
属い
品す

ス
ロ
ー
プ

つ
歩
行
補
助

変
体
換
器
位

歩
行
器

リ
移
フ
動
ト
用

手
す
り

機
徘徊
感
知
器

自
動
排
泄
処
理
装
置

手すり

特殊寝台

ルーツ(センタータイプ)

ソファや椅子での立ち座り動作などをサポート。

MNTPSBR (モルテン)

TAISコード 00054-000117

ベース部	幅50×奥行60cm
高さ	70・75・80cm
握り手直径	4.0×3.1cm
重量	12.9Kg

保護マット付き

課税

月額料金	1割
2割	3割



付属品

床ずれ防止用具

車いす

付属品

スロープ

つ歩行補助

変換器位

歩行器

リ移動用

手すり

徘徊感知器

処理装置

ルーツ(サイドタイプ)

ベッドや布団での離床動作などをサポート。家具調ベッド、電動介護ベッドにも置くだけで使えます。

MNTPLBR (モルテン)

TAISコード 00054-000116

ベース部	幅50×奥行105cm
高さ	70・75・80cm
握り手直径	4.0×3.1cm
重量	21.6Kg

保護マット付き

課税

月額料金	1割
2割	3割



ルーツ(ロングタイプ)

ベッドから部屋の出入り口などの、短い距離の歩行をサポート。

MNTPLGBR (モルテン)

TAISコード 00054-000133

ベース部	幅50×奥行105cm
高さ	70・75・80cm
直径	4.0×3.1cm
重量	17.1kg

保護マット付き

課税

月額料金	1割
2割	3割



ルーツアウトドア(ロングタイプ)

屋外にも置ける耐久性、水に濡れても滑りにくい特殊表面加工

MNTPOLG (モルテン)

TAISコード 00054-000218

ベース部	幅50×奥行105cm
高さ	70・75・80cm
直径	4.0×3.1cm
重量	18.7Kg

課税

月額料金	1割
2割	3割



楽起(らっきい)

臥位姿勢で握りやすい縦型の手すり

縦型 YM-103L-ID (山崎産業)

TAISコード 01339-000007

ベース部	幅50.1×奥行80.1cm
高さ	71~85cm
重量	21kg

保護マット付き

課税

月額料金	1割
2割	3割



楽起(らっきい)

布団やベッドからの起き上がり、立ち上がりをサポート。

横型 YM-102L-ID (山崎産業)

TAISコード 01339-000006

ベース部	幅50.1×奥行80.1cm
高さ	71~85cm
重量	21kg

保護マット付き

課税

月額料金	1割
2割	3割



楽起(らっきい)

介助バー型 YM-101L-ID (山崎産業)

TAISコード 01339-000005

ベース部	幅50.1×奥行80.1cm
高さ	71~85cm
重量	22kg

保護マット付き

課税

月額料金	1割
2割	3割



介助バーが
色々な状況でお役立ち

楽起(らっきい)

ワイド縦型 YM-109L-ID (山崎産業)

TAISコード 01339-000013

ベース部	幅50.1×奥行80.1cm
高さ	71~85cm
重量	21kg

保護マット付き

課税

月額料金	1割
2割	3割





たちあっぷII

CKA-24 (矢崎化工)

TAISコード 00055-000207

ベース部サイズ	幅66×奥行66cm
高さ	70・75・80・85cm
握り手直径	3.2cm
重量	18.4kg

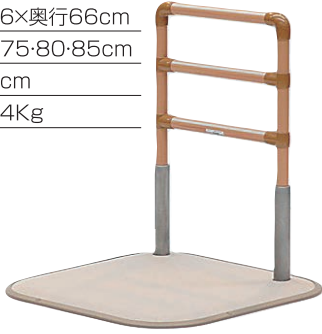

課税

月額料金	1割
2割	3割

たちあっぷII ハイタイプ

CKA-31 (矢崎化工) **NEW**

TAISコード 00055-000289

ベース部サイズ	幅66×奥行66cm
高さ	85・90・95・100cm(4段階調整)
握り手直径	3.2cm
重量	19kg



高さが1メートルになるため、身長の高い方にも使いやすいハイタイプの「たちあっぷ」です。

課税

月額料金	1割
2割	3割

たちあっぷII たててすり

CKI-31 (矢崎化工) **NEW**

TAISコード 00055-000290

ベース部サイズ	幅66×奥行66cm
高さ	73・78・83・88cm(4段階調整)
握り手直径	3.2cm
重量	20.9kg



立位保持・移乗の際にもつかみやすい手すりです。



課税

月額料金	1割
2割	3割

たちあっぷサムリング

CKM-02 (矢崎化工) **NEW**

TAISコード 00055-000302

ベース部サイズ	幅50.5×奥行72.5cm
高さ	80・85・90cm(3段階調整)
握り手直径	3.5cm
重量	17.5kg



たちあっぷの新タイプ！立ち上がり補助や立位保持、動作補助に使用できます。

課税

月額料金	1割
2割	3割

たちあっぷサムリング

CKM-04 (矢崎化工) **NEW**

TAISコード 00055-000314

ベース部サイズ	幅50.5×奥行72.5cm
高さ	80・85・90cm(3段階調整)
握り手直径	3.5cm
重量	18kg



壁に取り付けた手すりまでの動線確保としての手すりや廊下での歩行補助としても使用できます。

課税

月額料金	1割
2割	3割

よかレール(センター) マット付

PJ01-ASM1 (ブラッツ) **NEW**

TAISコード 00631-000726

ベース部サイズ	幅52×奥行62cm
高さ	70・74・78・82・86cm
握り手直径	3.2cm
重量	13kg



課税

月額料金	1割
2割	3割

よかレール(サイド)

PJ01-ALM1 (ブラッツ) **NEW**

TAISコード 00631-000727

ベース部サイズ	幅52×奥行92cm
高さ	70・74・78・82・86cm
握り手直径	3.2cm
重量	17kg



課税

月額料金	1割
2割	3割

よかレール(ロング)

PJ01-BLM1 (ブラッツ) **NEW**

TAISコード 00631-000728

ベース部サイズ	幅52×奥行92cm
高さ	70・74・78・82・86cm
握り手直径	3.2cm
重量	17.5kg



課税

月額料金	1割
2割	3割

特殊寝台

特殊寝台
付属品

床ずれ
防止用具

車いす

付車
属い
品す

ス
ロ
ー
プ

つ
歩
行
補
助

変
体
換
器
位

歩
行
器

リ
移
フ
動
ト
用

手
す
り

機
徘徊
感知
器

処
理
装
置
排
泄

手すり

特殊寝台

付属品

床ずれ防止用具

車いす

付車属品

スロープ

歩行補助

変換器位

歩行器

リフト用

手すり

徘徊感知

自動排泄

よかレールストッパー NEW

PJ01-TI (プラッツ)

TAISコード 00631-000758

よかレールを
ベッドに固定して、
安定性を向上させます。



月額料金	1割	課税
2割	3割	

よかオモシ NEW

PJ01W-5Z (プラッツ)

TAISコード 00631-000764

よかレールに取り付けることで
安定性を向上させます。
2分割構造のため、
組み立て後の手すりにも
簡単に取り付けができます。



月額料金	1割	課税
2割	3割	

スタンディ

PN-L80401 (パナソニック)

TAISコード 00980-000315

ベース部サイズ	幅63×奥行78cm
高さ	70~85cm (3cmピッチ5段階調整)
握り手直径	3.4cm
重量	22.5kg

面で支えるので安心。
使わない時は
折りたためます。



月額料金	1割	課税
2割	3割	

ツインディ NEW

PN-L80101 (パナソニック)

TAISコード 00980-000203

ベース部サイズ	幅63×奥行78cm
高さ	70~85cm (3cmピッチ6段階調整)
重量	21.5kg

左右の手すりが
独立して角度調整が
できます。



月額料金	1割	課税
2割	3割	

すっきり手すり クリンディ

PN-L80501 (パナソニック)

TAISコード 00980-000326

ベース部サイズ	幅46×奥行78cm
高さ	70~80cm (2.5cmピッチ5段階調整)
握り手直径	3.5cm
重量	18kg

置きたい場所にすっきり。
搬入しやすく、安定性も高い
床置き手すり



月額料金	1割	課税
2割	3割	

つかまり手すり(水廻りタイプ)

HUH09 (幸和製作所)

TAISコード 00030-000232

ベース部サイズ	幅72×奥行56cm
高さ	70~80cm (5cmピッチ3段階調整)
握り手直径	3.2cm
重量	15.2kg

手すり、ベース部分は防カビ
加工、ベースプレートはサビに
強いステンレス素材で、様々な
水廻り空間に設置できます。



イスなどをより近づけて
使用できる
波型ベースプレート

月額料金	1割	課税
2割	3割	

水回りにもってこい

FKB-12-60-I (サテライト)

TAISコード 01255-000013

ベース部サイズ	幅50×奥行60cm
高さ	70・75・80cm
握り手直径	3.6cm
重量	13.8kg

水はけ良いゴムで滑りにくい
ので台所・洗面所・トイレ・洗
い場・脱衣所など水回りに設
置ができます。



月額料金	1割	課税
2割	3割	

たよレールFree NEW

BZF-01 (マツ六)

TAISコード 01265-000289

ベース部サイズ	幅49×奥行60cm
高さ	58.8×83.8cm
握り手直径	3.2cm
重量	12.5kg

自由な使い方を生む
独自のカタチ。
水まわり兼用の
手すりです。



月額料金	1割	課税
2割	3割	



たよレールSOTOE (マツ六)

BZK-01

TAISコード 01265-000248

ベース部	幅45×奥行80cm
高さ	75・80・85・90cm
直径	3.2・3.4cm
重量	17.8kg



BZK-03

TAISコード 01265-000259

ベース部	幅29×奥行80cm
高さ	75・80・85・90cm
直径	3.2・3.4cm
重量	14.7kg

両手すりもございます。



課税

月額料金	1割
2割	3割

わたレールEK (マツ六)

TAISコード 01265-000255

課税



課税

課税

課税

長さ	57~70cm (BZW-7057EK) 70~90cm (BZW-9070EK) 90~120cm (BZW-1290EK) 120~160cm (BZW-1612EK)
高さ	12.6cm

直径	3.0・3.6cm
重量	1.5kg (BZW-7057EK) 1.7kg (BZW-9070EK) 2.0kg (BZW-1290EK) 2.5kg (BZW-1612EK)

BZW-7057EK

月額料金	1割
2割	3割

BZW-9070EK

月額料金	1割
2割	3割

BZW-1290EK

月額料金	1割
2割	3割

BZW-1612EK NEW

月額料金	1割
2割	3割

たよレールSOTOE・わたレールEK使用例



わたレールは上下方向に45°まで角 手すりをセンターにも出来ます。度調整が可能。

スリム型 (BZK-03) を含めた使用例



スリム型は標準型1台以上と連結します。連結台数に制限はありません。

スリム型手すりとわたレールは直線でつなぎます。

たよレールSOTOE highタイプ

NEW BZH-102 (マツ六)

TAISコード 01265-000301

対応天井高さ	200~280cm
直径	3.5cm
重量	6.4kg



屋内や玄関先の床と天井で突っ張って設置する工事不要の手すりです。わたレールEKでたよレールSOTOEと連結することで歩行補助手すりとしてもご利用いただけます。



課税

月額料金	1割
2割	3割

たよレールSOTOE ロングタイプ

NEW BZK-05 (マツ六)

TAISコード 01265-000316

ベース部	幅50×奥行80cm
高さ	75・80・85・90cm
直径	3.2・3.4cm
重量	21.3kg



据置タイプの動作・歩行補助手すりです。玄関・ポーチなどに設置できます。

課税

月額料金	1割
2割	3割



特殊履台

付特殊履台

床ずれ防止用具

車いす

付車いす

スロープ

歩行補助

変換器

歩行器

リフト

手すり

徘徊感知器

自動排泄装置

手すり

特殊寝台

付属品

床ずれ防止用具

車いす

付車属品

スロープ

つ歩行補助

変換器位

歩行器

リ移動用

手すり

徘徊感知器

処理装置

トイレ用たちあっぷII

抗菌仕様

CKJ-01 (矢崎化工)
TAISコード 00055-000130

全幅	45~60cm
高さ	58~68cm(5段階)
重量	6.8kg

さまざまな形状に合わせて調整取付可能。利用者の身体に合わせて高さ、幅が調整できます。



課税

月額料金	1割
2割	3割

CKJ-02 (矢崎化工)

TAISコード 00055-000185

全幅	45~60cm
高さ	58~68cm(5段階)
重量	7.1kg

トイレ固定用アングルIIを使って壁面に突っ張る固定が可能、胴型便器にも取り付け可能



課税

月額料金	1割
2割	3割

ルーツ(スモールタイプ) (モルテン)

MNTPT2(両手すり)
TAISコード 00054-000217

立つ・座るなどの昇降動作をサポート

月額料金	1割
2割	3割

課税

MNTPT1(片手すり)
TAISコード 00054-000216

月額料金	1割
2割	3割

課税

ベース部	幅66×奥行66cm
高さ	60・65・70cm
直径	5・3.1cm
重量	14.0kg(両手すり) 12.0kg(片手すり)



洋式トイレ用ベストサポート手すり はねあげタイプ

627-010 (シコク)
TAISコード 01235-000008

サイズ	幅62~72(無段階調整) × 奥行46 × 高さ56~71cm(5段階調整)
重量	約9.0kg

ベルトで便器全体をバランスよく固定し、幅も調整できるため様々な形状に対応しています。肘掛けは、ワンタッチでロック解除しはねあげることができます。



課税

月額料金	1割
2割	3割

SA手すり

627-060 (シコク)
TAISコード 01235-000225

サイズ	幅62~72(無段階調整) × 奥行46 × 高さ85~100cm(6段階調整)
重量	17.5kg

トイレ内での移動補助、転倒予防、介助時の着脱衣を補助。トイレ空間でのケアが1台で可能に。



課税

月額料金	1割
2割	3割

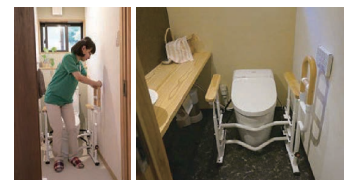

アットグリップ トイレサポートR

NEW H-T(両側はねあげ)(アロン化成)
TAISコード 00221-000716

滑りやすい床材にも対応できます。

月額料金	1割
2割	3割

H-S(片側はねあげ)(アロン化成)
TAISコード 00221-000715

月額料金	1割
2割	3割

ベース部	幅66×奥行47cm
高さ	56・59・62・65cm
重量	14.6kg(両手すり) 11.8kg(片手すり)





たちあっぷ (矢崎化工) 54cmまでの段差に対応の屋内外用「置くだけ」手すり。
CKH-01 (両手すり) (矢崎化工) 両/片手すりとおプションのステップ台で様々な使用が可能。

TAISコード	00055-000127
ベース部	幅78×奥行74.5cm
高さ	3cm
重量	34.7kg (ステップ台無し)
手すり内寸	53.7cm

TAISコード	00055-000128
ベース部	幅78×奥行74.5cm
高さ	3cm
重量	28.6kg (ステップ無し)

課税	
月額料金	1割
2割	3割



課税	
月額料金	1割
2割	3割

たちあっぷ 540 用ステップ台

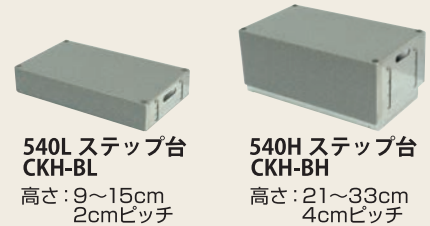

540L ステップ台 CKH-BL
 高さ: 9~15cm
 2cmピッチ

540H ステップ台 CKH-BH
 高さ: 21~33cm
 4cmピッチ

つながるくんXPロング

CKH-D125 (矢崎化工)
 TAISコード 00055-000286

CKH シリーズを連結し、屋外でも使用できます。
 使用場所に合わせて伸縮するため、様々なシーンに対応します。

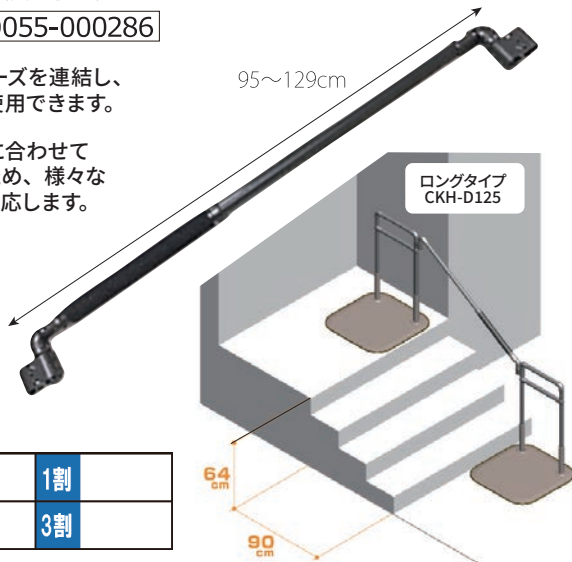

課税	
月額料金	1割
2割	3割

たちあっぷII

CKH-21 (矢崎化工)
 TAISコード 00055-000204

サイズ	幅66×奥行66cm
高さ	70・75・80・85cm
握り手直径	3.4cm
重量	18.4kg

土間や玄関、ベランダなど屋外にも設置できます。



課税	
月額料金	1割
2割	3割

BS小路 NEW

626-110 (シコク)
 TAISコード 01235-000250

サイズ	幅62×奥行37cm
高さ	80・85・90cm
重量	15.6kg

従来の手すりと比べてよりコンパクトになり、設置が難しかった場所にも設置ができます。



課税	
月額料金	1割
2割	3割

ステップ台 NEW

626-100 (シコク)
 TAISコード 01235-000279

サイズ	幅40×奥行30cm
高さ	10・12.5・15cm (3段階)
重量	10kg

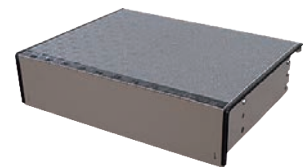

課税	
月額料金	1割
2割	3割



特殊履台

特殊履台
付属品

床ずれ
防止用具

車いす

付車
属い
品す

ス
ロ
ー
プ

つ
歩
行
補
助

変
体
換
器
位

歩
行
器

リ
移
フ
動
ト
用

手
す
り

機
徘徊
感
知
器

自
動
排
泄
装
置

特殊寝台

付属品

床ずれ防止用具

車いす

付属品

スロープ

歩行補助

変換器位

歩行器

移動用

手すり

徘徊感知器

自動排泄装置

あがりかまち用 たちあつぷ

CKE-01-1 (両手すり)

TAISコード 00055-000109

ベース部	幅78×奥行56cm
高さ	80~85cm
重量	32.8Kg



段差対応 18 ~ 36cm

課税

月額料金	1割
2割	3割

あがりかまち用 たちあつぷ

CKE-02-1 (片手すり)

TAISコード 00055-000110

ベース部	幅78×奥行56cm
高さ	80~85cm
重量	26.9Kg



段差対応 18 ~ 36cm

課税

月額料金	1割
2割	3割

CKE-03 (両手すり)

TAISコード 00055-000107

ベース部	幅78×奥行56cm
高さ	80~85cm
重量	31.8Kg



段差対応 4 ~ 18cm

課税

月額料金	1割
2割	3割

CKE-04 (片手すり)

TAISコード 00055-000108

ベース部	幅78×奥行56cm
高さ	80~85cm
重量	26.4Kg



段差対応 4 ~ 18cm

課税

月額料金	1割
2割	3割

かまちステップ台

CKE-B

TAISコード 00055-Z00008

ベース部	幅50×奥行30cm
高さ	12・14・16・18cm (4段階)
重量	6.9Kg



課税

月額料金	1割
2割	3割

伸縮つながるくん

CKE-D

TAISコード 00055-000157

長さ	64~95cm
重量	2.0Kg



課税

月額料金	1割
2割	3割





(ハカルプラス)

CAREai

標準セット

TAISコード 01398-000009

コンセント通信を利用した
新しい離床センサー。

※子機・超音波センサー、
ペンダントは増設できます。



月額料金	1割
2割	3割

課税

(テクノスジャパン)

家族コール3A・メロディチャイム

HK-3A

TAISコード 00318-000146

床に足を着くと知らせます。



床センサーK (抗菌 防滴) コンソール メロディチャイム

メロディチャイム	横8.5×縦17×厚み3.5cm
コンソール	横10×縦6.2×厚み2.5cm
センサーサイズ	横100×縦50×厚み0.3cm
電源	送信器 9Vアルカ/電池またはACアダプタ(AC100V)
	受信器 ACアダプタ(AC100V)
感知エリア	送信器と受信器の距離は見通し約100m

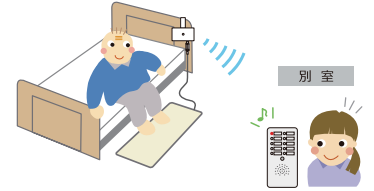

月額料金	1割
2割	3割

課税

CAREai

CAREai つながるモデル ふむふむセンサーセット

TAISコード 01398-000034

薄くて丈夫なセンサーマット(コードレス)で
離床をお知らせします。



通信仕様:
子機-コンセント間通信+無線通信150m(同相にて)
送信機-2.4GHz帯(通信距離見通し10m)
電源:AC100V

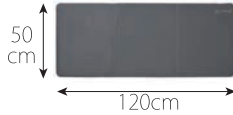

月額料金	1割
2割	3割

課税

厚さ 0.2cm

家族コール3B・メロディチャイム

HK-3B

TAISコード 00318-000147

起き上がると知らせます。



ベッドセンサーK (抗菌 防滴) コンソール メロディチャイム

メロディチャイム	横8.5×縦17×厚み3.5cm
コンソール	横10×縦6.2×厚み2.5cm
センサーサイズ	横80×縦25×厚み0.6cm
電源	送信器 9Vアルカ/電池またはACアダプタ(AC100V)
	受信器 ACアダプタ(AC100V)
感知エリア	送信器と受信器の距離は見通し約100m

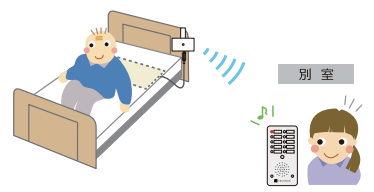

月額料金	1割
2割	3割

課税

CAREai

CAREai ペンダント

TAISコード 01398-000012

サイズ 幅4.5×奥行9.3×厚み1.9cm

重量 60g

親機 1台で、ペンダント 5台まで使用可能

充電時間:連続 5.5h
稼働時間(待受画面時):60h



月額料金	1割
2割	3割

課税

多機能受信機スマートK

HRSMK-1

TAISコード 00318-000163

サイズ 幅5.3×奥行8.6×厚み1.4cm

重量 65g

センサーが反応すると、
音を鳴らして知らせます。

受信履歴の表示ができます。

見通し約 80m までセンサーを感知できる、
持ち運べるタイプの受信器です。

「家族コール3」シリーズに対応する受信器です。
センサー・送信器と組み合わせて使用します。



月額料金	1割
2割	3割

課税

特殊
履台

特殊
履台
付属
品

床
ずれ
防止
用具

車
い
す

付車
属い
品す

ス
ロ
ー
プ

歩
行
補
助

変
換
器
位

歩
行
器

リ
移
フ
動
ト
用

手
す
り

機
徘徊
感知

自
動
排
泄
処
理
装
置



吸引器

- 特殊寝台
- 特殊寝台 付属品
- 床ずれ防止用具
- 車いす
- 付車属品
- スロープ
- 歩行補助
- 変換器
- 歩行器
- 移動用
- 手すり
- 徘徊感知器
- 自動排泄装置

吸引器ミニックⅢ-S (新鋭工業)

NEW



こんなに軽く、こんなに静かになりました！
(ミニックS従来品比)

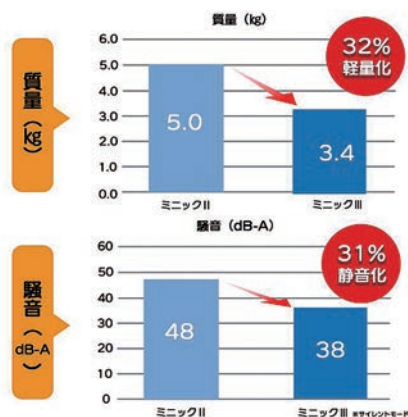

- ・吸引ボトル容量：1ℓ
- ・最大吸引圧力：-85KPa
- ・吸引流用
ノーマルモード 20ℓ/分 (23ℓ/分)
サイレントモード 13ℓ/分 (15ℓ/分)
()内はポンプ単体の排気流量

管理医療機器

販売品



吸引チューブ 2m



吸引瓶 1ℓ



トップ吸引カテーテル(20本入) 10Fr
トップ吸引カテーテル(20本入) 12Fr
トップ吸引カテーテル(20本入) 14Fr

電源100V 連続動作時間	6H以内
本体寸法	幅32×奥行12×高さ25.6cm
重量	3.4kg

課税	
月額料金	1割
2割	3割

自動排泄処理装置

スカットクリーン 採尿器本体

KW-65H (パラマウントベッド)
TAISコード 00170-000707

サイズ	幅23.3×長さ37.8×高さ27.3cm
重量	5kg(尿タンクが空のとき)
座高	AC100V、50/60Hz
消費電力	待機時/2W 作動時/65W
電源コード長さ	2.5m

トイレに移動・移乗できない方の、より自立した排尿を支援します。



※尿タンク・ブラシ入れは含みません。

課税	
月額料金	1割
2割	3割

本体はレンタル、レーザーセットは購入となります。

特定福祉用具販売

男性用レーザーセット

KW-65MRT (パラマウントベッド)
TAISコード 00170-000708

ホース長さ	約2m
重量	0.4kg

長時間の装着により、かゆみ・かぶれなどを生ずるおそれがあります。衛生面に十分注意してください。また肌に合わない場合は、夜間など装着した状態での使用は控えてください。



※尿タンク・ブラシ入れが付属します。

女性用レーザーセット

KW-65WRT (パラマウントベッド)
TAISコード 00170-000709

ホース長さ	約2m
重量	0.5kg (ハンドル取付時0.7kg)

よりフィットしやすい形状と材質を採用。



※尿タンク・ブラシ入れが付属します。

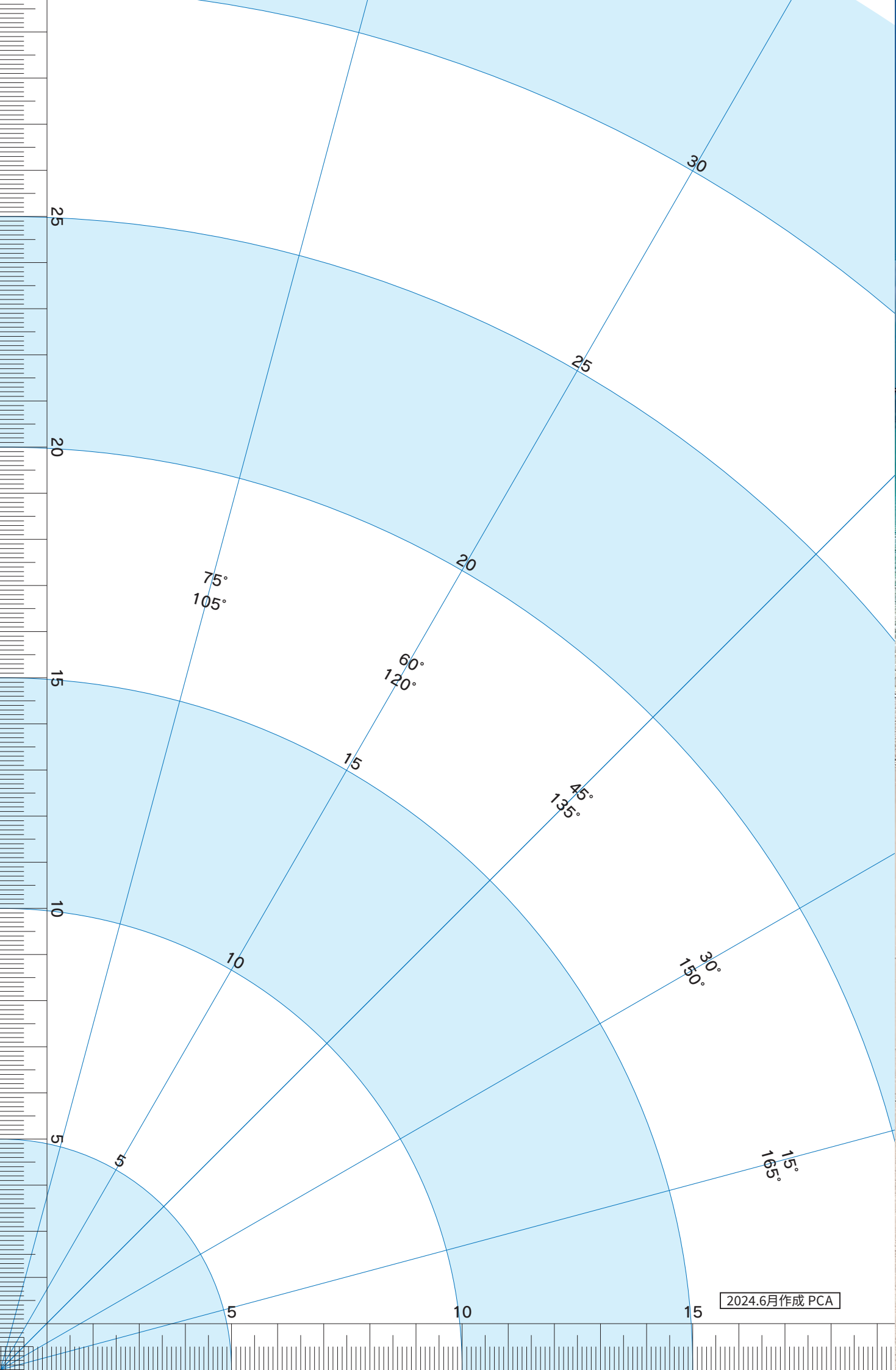

2024.6月作成 PCA